

INFERNO MP777 WC Team Edition Set Up Sheet ver. 1.00

ドライバー名/Name of Driver	データ収集日/DATE	コース/Track	エンジン/Engine	プラグ/Plug	燃料/Fuel
スパー/Spur	クラッチベル/スプリング/シュー Clutch Bell/Spring/Shoe		タイヤ/Tires	インナー/Inner	マフラー/Muffler
T	2PC (S・H) Carbon X T 3PC (1.10・1.00・0.95・0.90) Alumi X				

○ダンパーセッティング (KYOSHOシリコンオイル使用時) Shock-Set-Up (Silicon Oil Name:KYOSHO)

	FRONT	REAR
ダンパータイプ Shock Type		
ダンパーピストン Shock Piston	φ 1.2×2 φ 1.3×2 φ 1.4×2 φ 1.5×2 φ 1.6×1 φ 1.7×1 φ x	φ 1.2×2 φ 1.3×2 φ 1.4×2 φ 1.5×2 φ 1.6×1 φ 1.7×1 φ x
オイル/Oil	#	#
スプリング/Spring		
スペーサー/Spacer	mm	mm
プレッシャー スポンジ Pressure Sponge		

○リバウンド高/Rebound

FRONT	REAR
mm	mm

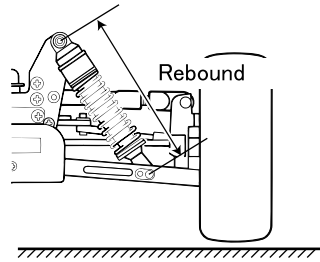

○キャンバー角/Camber Angle

FRONT	REAR
°	+ ° - °

+ Positive Camber
- Negative Camber

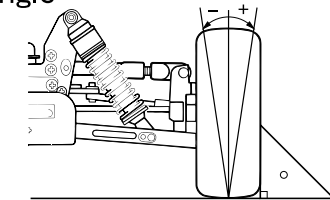

○フロントカスター角/Front Caster Angle

上部 Upper	ブッシュ/Bush	(A)・(B) (B)・(A)
	ホルダー/Holder	L・H
下部/Under	ブッシュ/Bush	(L)・(H) (H)・(L)
		A・B

— フロントハブキャリア
Front Hub Carrier

IF304B 20°	IF305B 22°
---------------	---------------

アッパーアームポジション



○ステアリングプレート Steering Plate

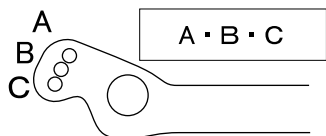

○スタビライザー/Unti Roll Bar

FRONT	REAR
φ	φ
mm	mm

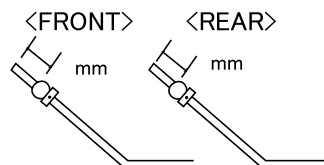

○ウイング角度 Wing Angle

Upper・Under

○ウエイト/Weight

g

○ダンパー取り付け位置/Shock Mount Position

上部/Shock Stay

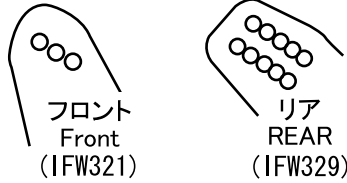

下部/Sus Airm

FRONT	REAR
In / Out	In / Out

○デフセッティング (KYOSHOシリコンオイル使用時) Diff Gear Set-Up (Silicone Oil Name:KYOSHO)

	FRONT	CENTER	REAR
オイル/Oil	ノーマル・LSD	ノーマル・LSD	ノーマル・LSD

○トー角/Toe Angle

FRONT	REAR
°	2°・2.5°・3°

○ホイールベース/Wheelbase

Wheelbase		
リヤハブカラー Collar of Rear Hub	Front Side	mm
	Rear Side	mm

<FRONT>

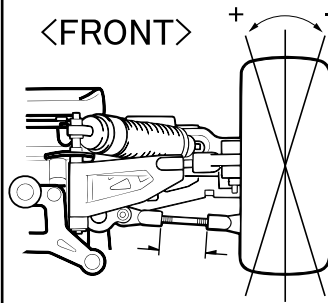

<リアサスホルダー>
<REAR Sus Holder>

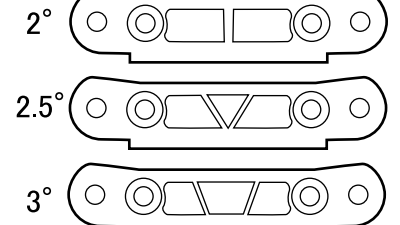

○リアサスプレート Rear Sus Plate

IFW314(Red) 1°	IFW302(Gold) 2°	IFW303(Blue) 3°
-------------------	--------------------	--------------------

○リヤハブポジション Rear Hub Position

Upper
Under

○アッパーアームポジション Upper Arm Position

	REAR
バルク側/Shock Stay	1・2・3・4・5・6・7・8
ホイール側/Wheel side	In・Out

リアダンパーステー Rear Shock Stay

