

# INFERNO MP777 WC Team Edition Set Up Sheet ver. 1.00

ドライバー名/Name of Driver	データ収集日/DATE	コース/Track	エンジン/Engine	プラグ/Plug	燃料/Fuel
Miguel Matias	2006/10/29	長野・飯山	SIRIO	No.7	KANAI
スパー/Spur	クラッチベル/スプリング/シュー Clutch Bell/Spring/Shoe		タイヤ/Tires	インナー/Inner	マフラー/Muffler
48 T	2PC (S・H) 14 T 3PC (1.10・ <b>1.00</b> ・0.95・0.90) Alumi X 1	Carbon X 2 Alumi X 1	PROLINE Inside job	PROLINE Mold	SIRIO 2057

## ○ダンパーセッティング (KYOSHOシリコンオイル使用時) Shock-Set-Up (Silicon Oil Name:KYOSHO)

	FRONT	REAR
ダンパータイプ Shock Type	—	—
ダンパーピストン Shock Piston	φ1.2×2 φ1.3×2 φ1.4×2 φ1.5×2 φ1.6×1 φ1.7×1 <b>φ1.9×1</b>	φ1.2×2 φ1.3×2 φ1.4×2 φ1.5×2 φ1.6×1 φ1.7×1 <b>φ1.9×1</b>
オイル/Oil	# 600	# 450
スプリング/Spring	オレンジ IF335-1416	オレンジ IF336-1716
スペーサー/Spacer	1 mm	2 mm
プレッシャースポンジ Pressure Sponge	—	—

## ○リバウンド高/Rebound

FRONT	REAR
100 mm	123 mm

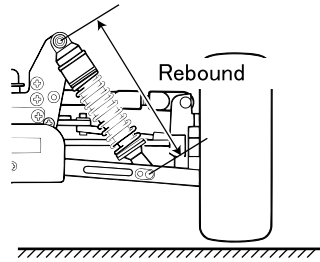

## ○キャンバー角/Camber Angle

FRONT	REAR
+ 1.5°	+ 2.5°

+ Positive Camber  
- Negative Camber

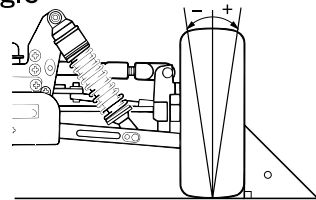

## ○フロントキャスター角/Front Caster Angle

上部 Upper	ブッシュ/Bush	(A)・(B) (B)・(A)
	ホルダー/Holder	(L)・(H)
下部/Under	ブッシュ/Bush	(L)・(H) (H)・(L)
		(A)・(B)

— フロントハブキャリア  
Front Hub Carrier

IF304B 20°	<b>IF305B 22°</b>
---------------	-----------------------

アッパーアームポジション

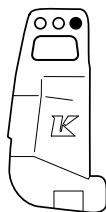

## ○ダンパー取り付け位置/Shock Mount Position

上部/Shock Stay

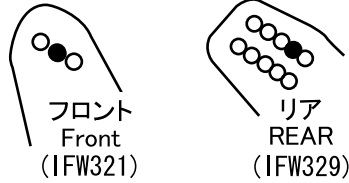

下部/Sus Airm

FRONT	REAR
In / <b>Out</b>	In / <b>Out</b>

## ○デフセッティング (KYOSHOシリコンオイル使用時) Diff Gear Set-Up (Silicone Oil Name:KYOSHO)

	FRONT	CENTER	REAR
オイル/Oil	<b>マ</b> LSD 4000	<b>マ</b> LSD 1000	<b>マ</b> LSD 2000

## ○トー角/Toe Angle

FRONT	REAR
1.5°	2° <b>2.5°</b> 3°

## ○ホイールベース/Wheelbase

Wheelbase		
リヤハブカラー Collar of Rear Hub	Front Side	mm
	Rear Side	mm

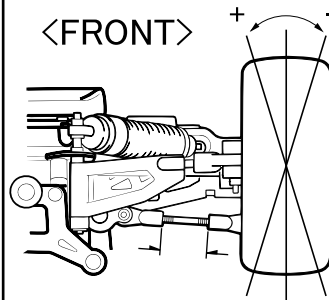

<リアサスホルダー>  
<REAR Sus Holder>

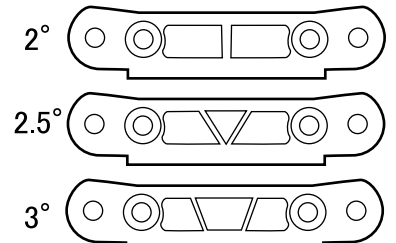

## ○リアサスプレート Rear Sus Plate

IFW314(Red) 1°	IFW302(Gold) <b>2°</b>	IFW303(Blue) 3°
-------------------	---------------------------	--------------------

## ○リヤハブポジション Rear Hub Position

Upper
<b>Under</b>

## ○アッパーアームポジション Upper Arm Position

	REAR
バルク側/Shock Stay	1・2・3・4・5 <b>6</b> 7・8
ホイール側/Wheel side	In <b>Out</b>

リアダンパーステー  
Rear Shock Stay

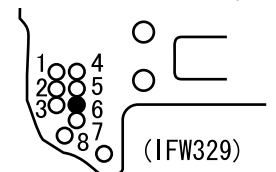

## ○ステアリングプレート Steering Plate

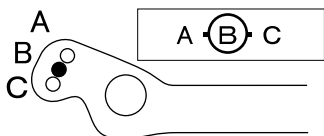

## ○スタビライザー/Unti Roll Bar

FRONT	REAR
φ —	φ —
3 mm	3 mm

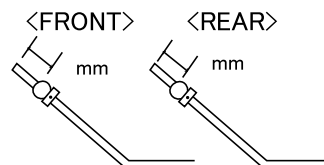

## ○ウイング角度 Wing Angle

Upper・Under
-------------

## ○ウエイト/Weight

— g
-----