

INFERNO MP777 WC Team Edition Set Up Sheet ver. 1.00

ドライバー名/Name of Driver	データ収集日/DATE	コース/Track	エンジン/Engine	プラグ/Plug	燃料/Fuel
小林 英樹	2006/10/29	長野・飯山	SIRIO STI	No.7	KLOTZ
スパー/Spur	クラッチベル/スプリング/シュー Clutch Bell/Spring/Shoe		タイヤ/Tires	インナー/Inner	マフラー/Muffler
46 T	2PC (S・H) 13 T 3PC (1.10・ 1.00 ・0.95・0.90) Alumi X 1	Carbon X 2 Alumi X 1	PROLINE Inside job M3	PROLINE Mold	SIRIO 2008

○ダンパーセッティング (KYOSHOシリコンオイル使用時) Shock-Set-Up (Silicon Oil Name:KYOSHO)

	FRONT	REAR
ダンパータイプ Shock Type	—	—
ダンパーピストン Shock Piston	φ 1.2×2 φ 1.3×2 φ 1.4×2 φ 1.5×2 φ 1.6×1 φ 1.7×1 φ x	φ 1.2×2 φ 1.3×2 φ 1.4×2 φ 1.5×2 φ 1.6×1 φ 1.7×1 φ x
オイル/Oil	# 700	# 350
スプリング/Spring	IF335-1316	IF336-1716
スペーサー/Spacer	— mm	— mm
プレッシャースポンジ Pressure Sponge	—	—

○リバウンド高/Rebound

FRONT	REAR
101 mm	122 mm

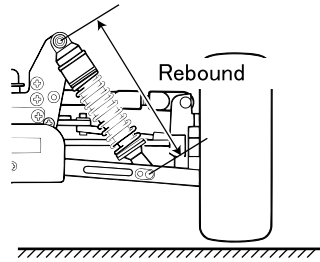

○キャンバー角/Camber Angle

FRONT	REAR
+ 2 °	+ 3 °

+ Positive Camber
- Negative Camber

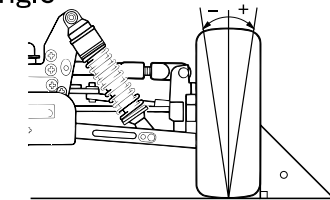

○フロントカスター角/Front Caster Angle

上部 Upper	ブッシュ/Bush	(A)・(B) (B)・(A)
	ホルダー/Holder	(L)・(H)
下部/Under	ブッシュ/Bush	(L)・(H) (H)・(L)
		(A)・(B)

— フロントハブキャリア
Front Hub Carrier

IF304B 20°	IF305B 22°
---------------	-----------------------

アッパーアームポジション



○ステアリングプレート Steering Plate

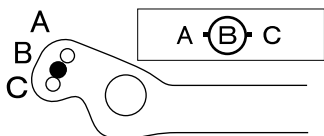

○スタビライザー/Unti Roll Bar

FRONT	REAR
φ 2.5	φ 2.8
0 mm	0 mm

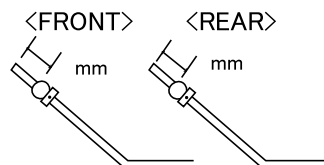

○ウイング角度 Wing Angle

Upper	Under
-------	--------------

○ウエイト/Weight

20 g

○ダンパー取り付け位置/Shock Mount Position

上部/Shock Stay

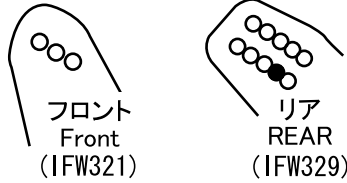

下部/Sus Airm

FRONT	REAR
(In) Out	(In) Out

○デフセッティング (KYOSHOシリコンオイル使用時) Diff Gear Set-Up (Silicone Oil Name:KYOSHO)

	FRONT	CENTER	REAR
オイル/Oil	5000	5000	7000

○トー角/Toe Angle

FRONT	REAR
-1 °	2°・2.5°・ 3°

○ホイールベース/Wheelbase

Wheelbase		
リヤハブカラー Collar of Rear Hub	Front Side	mm
	Rear Side	mm

<FRONT>

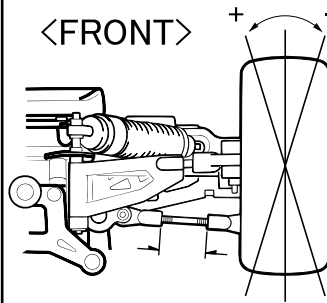

<リアサスホルダー>
<REAR Sus Holder>

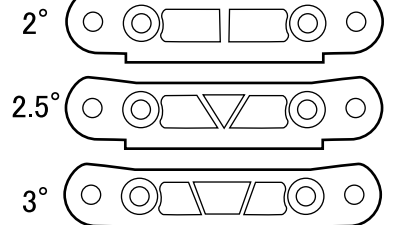

○リアサスプレート Rear Sus Plate

IFW314(Red) 1°	IFW302(Gold) 2°	IFW303(Blue) 3°
-------------------	---------------------------	--------------------

○リヤハブポジション Rear Hub Position

Upper
Under

○アッパーアームポジション Upper Arm Position

	REAR
バルク側/Shock Stay	1・2・3・4・5・ 6 ・7・8
ホイール側/Wheel side	In (Out)

リアダンパーステー
Rear Shock Stay

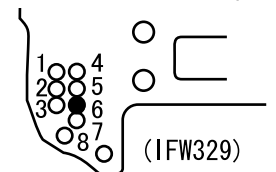

○ステアリングプレート Steering Plate

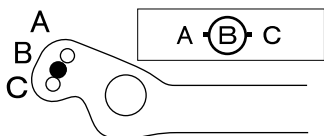

○スタビライザー/Unti Roll Bar

FRONT	REAR
φ 2.5	φ 2.8
0 mm	0 mm

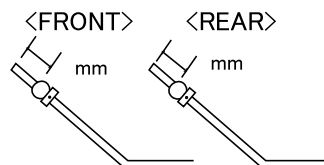

○ウイング角度 Wing Angle

Upper	Under
-------	--------------

○ウエイト/Weight

20 g
