

INFERNO MP777 WC Team Edition Set Up Sheet ver. 1.00

ドライバー名/Name of Driver	データ収集日/DATE	コース/Track	エンジン/Engine	プラグ/Plug	燃料/Fuel
Daniel Reckward	2006/10/29	長野・飯山	RB C6 BB Turbo	RB No.6 Turbo	KANAI
スパー/Spur	クラッチベル/スプリング/シュー Clutch Bell/Spring/Shoe		タイヤ/Tires	インナー/Inner	マフラー/Muffler
46 T	13 T	Speed 2.5	PROLINE Inside job	ハイハイト	RB2045P

○ダンパーセッティング (KYOSHOシリコンオイル使用時) Shock-Set-Up (Silicon Oil Name:KYOSHO)

	FRONT	REAR
ダンパータイプ Shock Type	Fioroni	Fioroni
ダンパーピストン Shock Piston	φ 1.2×2 φ 1.3×2 φ 1.4×2 φ 1.5×2 φ 1.6×1 φ 1.7×1 φ 1.5×1	φ 1.2×2 φ 1.3×2 φ 1.4×2 φ 1.5×2 φ 1.6×1 φ 1.7×1 φ 1.5×1
オイル/Oil	# 650	# 450
スプリング/Spring	IFW32BL	IFW33GR
スペーサー/Spacer	10 mm	14 mm
プレッシャースポンジ Pressure Sponge	—	—

○リバウンド高/Rebound

FRONT	REAR
— mm	mm

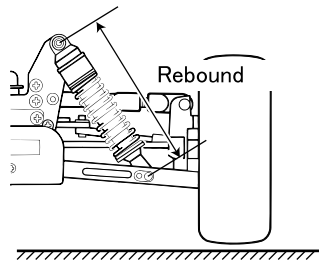

○キャンバー角/Camber Angle

FRONT	REAR
+ 2 °	+ 2 °

+ Positive Camber
- Negative Camber

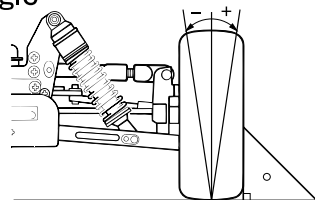

○フロントカスター角/Front Caster Angle

上部 Upper	ブッシュ/Bush	(A) (B) (B) (A)
	ホルダー/Holder	(L) (H) (H) (L)
下部/Under	ブッシュ/Bush	(L) (H) (H) (L)

アッパーアームポジション

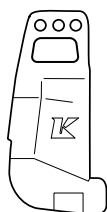

— フロントハブキャリア
Front Hub Carrier

IF304B 20°	IF305B 22°
---------------	-----------------------

○ダンパー取り付け位置/Shock Mount Position

上部/Shock Stay

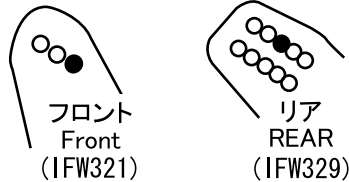

下部/Sus Airm

FRONT	REAR
(In) Out	(In) Out

○デフセッティング (KYOSHOシリコンオイル使用時) Diff Gear Set-Up (Silicone Oil Name:KYOSHO)

	FRONT	CENTER	REAR
オイル/Oil	ノーマルLSD	ノーマルLSD	ノーマルLSD
	LSD	700	4000

○トー角/Toe Angle

FRONT	REAR
1 °	2° 2.5° 3°

○ホイールベース/Wheelbase

Wheelbase		
リヤハブカラー Collar of Rear Hub	Front Side	— mm
	Rear Side	— mm

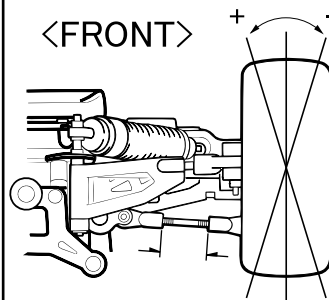

<リアサスホルダー>
<REAR Sus Holder>

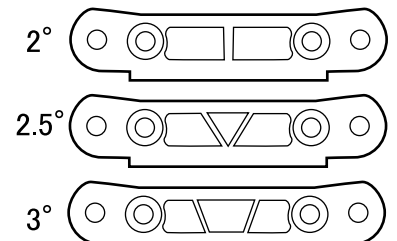

○リアサスプレート Rear Sus Plate

IFW314(Red) 1°	IFW302(Gold) 2°	IFW303(Blue) 3°
--------------------------	--------------------	--------------------

○リヤハブポジション Rear Hub Position

Upper
Under

○アッパーアームポジション Upper Arm Position

	REAR
バルク側/Shock Stay	1・2・3・4・5 6 7・8
ホイール側/Wheel side	(In) Out

リアダンパーステー
Rear Shock Stay

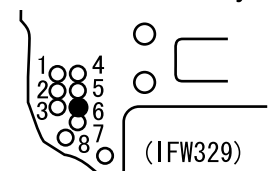

○ステアリングプレート Steering Plate

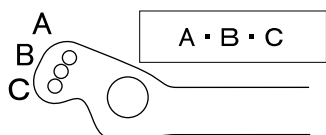

○スタビライザー/Unti Roll Bar

FRONT	REAR
φ 2.0	φ 2.6
0 mm	0 mm

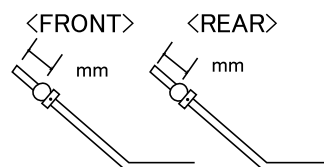

○ウイング角度 Wing Angle

Upper Under

○ウエイト/Weight

3.60 g
