

# INFERNO MP777 Special2 Set Up Seat

ver. 1.00

ドライバー名/Name of Driver		データ収集日/DATE	コース/Track	エンジン/Engine	プラグ/Plug	燃料/Fuel
YUICHI KANA I		2005. 7. 20	川越 SSサーキット	SIRIO EVO II	SIRIO ノーマル No.7	KANAI FUEL
スパー/Spur	クラッチベル/スプリング/シュー Clutch Bell/Spring/Shoe		タイヤ/Tires	インナー/Inner		マフラー/Muffler
46 T	13 T	2PC (S・H) 3PC (1.10・1.00・0.95・0.90)	カーボンx2 アルミx1 W-5652 ソフト	ラウンド	ローハイト	ハイハイト
				スーパーハイハイト	スーパーハイハイト フラット	SIRIO 2008

## ○ダンパーセッティング (KYOSHOシリコンオイル使用時) Shock-Set-Up (Silicon Oil Name:KYOSHO)

	FRONT	REAR
ダンパータイプ Shock Type		
ダンパーピストン Shock Piston	φ 1.2×2 φ 1.3×2 φ 1.4×2 φ 1.6×1 φ 1.7×1	φ 1.2×2 φ 1.3×2 φ 1.4×2 φ 1.6×1 φ 1.7×1
オイル/Oil	# 550	# 500
スプリング/Spring	SP2用青	SP2用青
スペーサー/Spacer	4 mm	10 mm

## ○リバウンド高/Rebound

FRONT	REAR
101 mm	128 mm

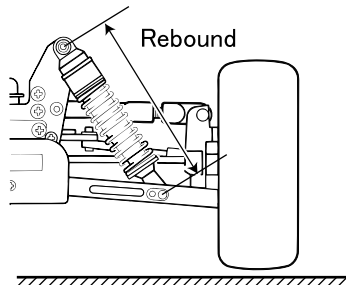

## ○キャンバー角/Camber Angle

FRONT	REAR
+ 0 °	- 1.5 °

+ Positive Camber  
- Negative Camber

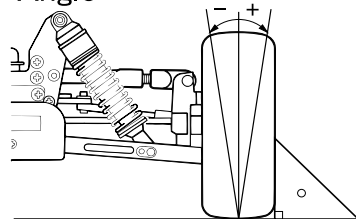

## ○フロントキャスター角/Front Caster Angle

上部/Upper	下部/Under
ブッシュ/Bush (A)・(B)	(A)・(B)
ホルダー/Holder (L)・(H)	(L)・(H)
ブッシュ/Bush (H)・(L)	(H)・(L)

フロントハブキャリア  
Front Hub Carrier

20°	22°
-----	-----

## ○デフセッティング (KYOSHOシリコンオイル使用時) Diff Gear Set-Up (Silicon Oil Name:KYOSHO)

	FRONT	CENTER	REAR
オイル/Oil	ノーマル・LSD 5,000	ノーマル・LSD 7,000	ノーマル・LSD 5,000

## ○ダンパー取り付け位置/Shock Mount Position

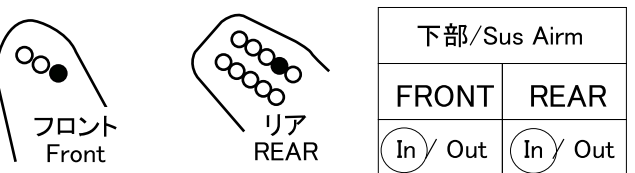

## ○トー角/Toe Angle

FRONT	REAR
-1 °	2°・2.5°・3°

## ○ホイールベース/Wheelbase

Wheelbase	
リヤハブカラー Collar of Rear Hub	5 mm

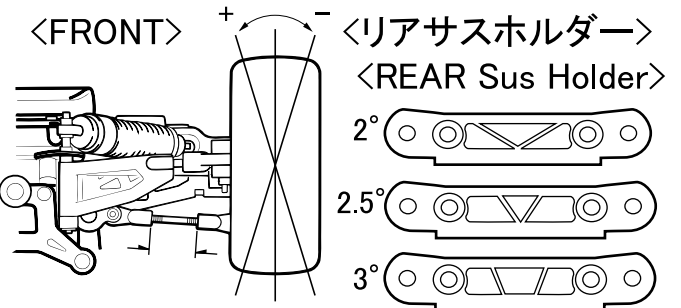

## ○リアサスプレート Rear Sus Plate

IFW302(Gold) 2°	IFW303(Blue) 3°
--------------------	--------------------

## ○リヤハブポジション Rear Hub Position

Upper
Under

## ○アッパーアームポジション Upper Arm Position

	FRONT	REAR
バルク側/Shock Stay		1・2・3・4・5・6
ホイール側/Wheel side	In・Middle・Out	In・Out

リアダンパーステー  
Rear Shock Stay

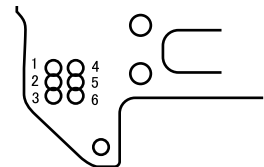

## ○ステアリングプレート Steering Plate

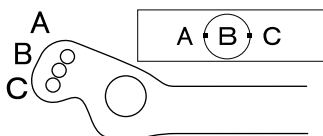

## ○スタビライザー/Unti Roll Bar

FRONT	REAR
φ 2.5	φ 3.0
1 mm	1 mm

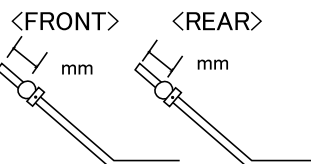

## ○ウイング角度 Wing Angle

Upper・Under
-------------