

# Inferno MP9 Set Up Sheet

ver.1.04

ドライバー名 / Name of Driver	データ収集日 / DATE	コース / Track	エンジン / Engine	プラグ / Plug	燃料 / Fuel
Shin Adachi	2010/05/13	トラクト	ORION ALPHA 21 ABI	OS P4	クロット 30%
スパー / Spur	クラッチベル/スプリング/シュー / Clutch Bell/Spring/Shoe		タイヤ/インナー/ホイール / Tires / Inner/ Wheel		マフラー / Muffler
<b>46 T</b>	<b>13 T</b>	<input type="checkbox"/> 1.10 <input checked="" type="checkbox"/> 1.00 Carbon X _____ <input type="checkbox"/> 0.95 <input type="checkbox"/> 0.90 Aluminum X <u>3</u>	Tires: Hiole Shot M3 Inner: AKA-Mold	Wheel: KYOSHO	ORION 2057

## ●ダンパーセッティング / Shock-Set-Up

	FRONT	REAR
ダンパータイプ Shock Type	<b>S</b>	<b>M</b>
ダンパーピストン Shock Piston	<input type="checkbox"/> φ1.2×6 B <input type="checkbox"/> φ1.2×8 B <input type="checkbox"/> φ1.2×8 T <input type="checkbox"/> φ1.3×5 B <input checked="" type="checkbox"/> φ1.3×6 W <input type="checkbox"/> φ1.3×8 W <input type="checkbox"/> φ1.3×8 T <input type="checkbox"/> φ1.4×5 W <input type="checkbox"/> φ1.4×8 T	<input type="checkbox"/> φ1.2×6 B <input type="checkbox"/> φ1.2×8 B <input type="checkbox"/> φ1.2×8 T <input type="checkbox"/> φ1.3×5 B <input checked="" type="checkbox"/> φ1.3×6 W <input type="checkbox"/> φ1.3×8 W <input type="checkbox"/> φ1.3×8 T <input type="checkbox"/> φ1.4×5 W <input type="checkbox"/> φ1.4×8 T
B = Black W = Whith T = Taper		
オイル Oil	# 400	# 375
スプリング Spring	Purple	Purple
車高 Ride height	25 mm	27 mm
プレッシャーポンジ Pressure Sponge	_____	_____

## ●リバウンド高 / Rebound

FRONT	REAR
99 mm	118 mm

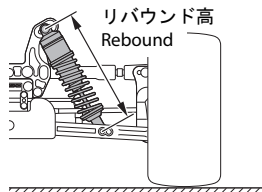

## ●キャンバー角 / Camber Angle

FRONT	REAR
+1.5°	+2.0°

+ Positive Camber  
- Negative Camber

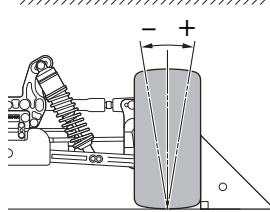

## ●フロントスキッド角 / Front Skid Angle

上部 Upper	フロント側 Front Side	<input type="checkbox"/> <input type="checkbox"/> <input type="checkbox"/> <input type="checkbox"/> <input type="checkbox"/> <input type="checkbox"/> <input checked="" type="checkbox"/> <input type="checkbox"/>
	リヤ側 Rear Side	<input type="checkbox"/> <input type="checkbox"/> <input checked="" type="checkbox"/> <input type="checkbox"/>
下部 Under	フロント側 Front Side	<input type="checkbox"/> 9°L <input type="checkbox"/> 11°L <input checked="" type="checkbox"/> <input type="checkbox"/>
		<input type="checkbox"/> 9°S <input type="checkbox"/> 11°S <input type="checkbox"/> <input type="checkbox"/>

## ●アッパーアームポジション / Upper Arm Position

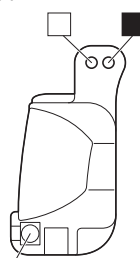

## ●フロントトレッド / Front Tread

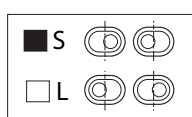

## ●フロントハブキャリア / Front Hub Carrier

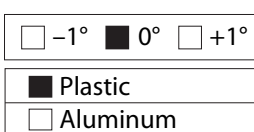

## ●ダンパー取り付け位置 / Shock Mount Position

上部 / Shock Stay	下部 / Sus Arm
<input checked="" type="checkbox"/> <input type="checkbox"/> <input type="checkbox"/>	FRONT REAR
<input type="checkbox"/> <input checked="" type="checkbox"/> <input type="checkbox"/>	<input checked="" type="checkbox"/> In <input type="checkbox"/> Out <input checked="" type="checkbox"/> In <input type="checkbox"/> Out
<input type="checkbox"/> <input type="checkbox"/> <input type="checkbox"/>	Rear Shock Stay
<input checked="" type="checkbox"/> SHORT <input type="checkbox"/> LONG	

## ●デフセッティング / Diff Gear Set-Up

	FRONT	CENTER	REAR
オイル Oil	<input checked="" type="checkbox"/> Normal <input type="checkbox"/> LSD 5000	<input checked="" type="checkbox"/> Normal <input type="checkbox"/> LSD 5000	<input checked="" type="checkbox"/> Normal <input type="checkbox"/> LSD 5000

## ●トー角 / Toe Angle

FRONT	REAR
+1.5°	<input type="checkbox"/> 2° <input type="checkbox"/> 2.5° <input checked="" type="checkbox"/> 3°

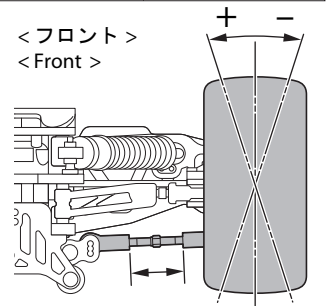

## ●ホイールベース / Wheelbase

Wheelbase	
リヤハブカラー Collar of Rear Hub	Front Side 5 mm Rear Side 0 mm

## ●リヤロールセンター&スキッド角 / Rear Roll Center & Skid Angle

< ロールセンターH > < Roll Center H >

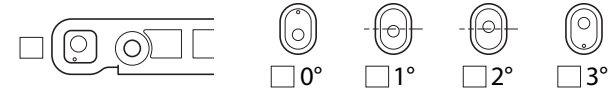

< ロールセンターL > < Roll Center L >

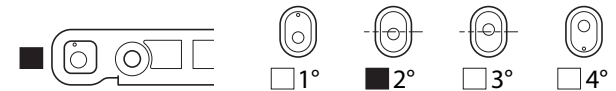

## ●アッパーアームポジション / Upper Arm Position

	REAR
バルク側 Shock Stay	<input type="checkbox"/> 1 <input type="checkbox"/> 2 <input type="checkbox"/> 3 <input type="checkbox"/> 4 <input type="checkbox"/> 5 <input type="checkbox"/> 6 <input type="checkbox"/> 7 <input checked="" type="checkbox"/> 8
ホイール側 Wheel side	<input type="checkbox"/> 1 <input type="checkbox"/> 2 <input checked="" type="checkbox"/> 3 <input type="checkbox"/> 4 ※3, 4は1FW410使用時

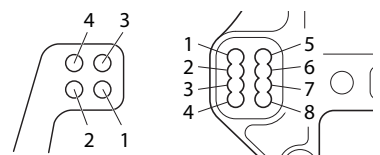

## ●リヤハブキャリア / Rear Hub Carrier

<input type="checkbox"/> Plastic <input type="checkbox"/> Hard
<input type="checkbox"/> Aluminum
<input checked="" type="checkbox"/> Aluminum /Off-2.0

## ●ステアリングプレート / Steering Plate

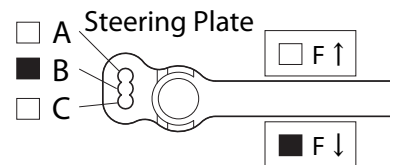

## ●リヤハブポジション / Rear Hub Position

<input type="checkbox"/> Upper <input type="checkbox"/> Under
---

## ●トルクロッド / Chassis Brace

FRONT	REAR
<input checked="" type="checkbox"/> Plastic	<input checked="" type="checkbox"/> Plastic
<input type="checkbox"/> Aluminum	<input type="checkbox"/> Aluminum

## ●スタビライザー / Unti Roll Bar

FRONT	REAR
φ2.2	φ2.5
0 mm	0 mm

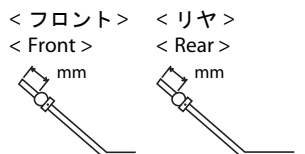

## ●リヤトレッド / Rear Tread

フロント側 Front Side	リヤ側 Rear Side
<input checked="" type="checkbox"/> S <input type="checkbox"/> M <input type="checkbox"/> L	<input checked="" type="checkbox"/> S <input type="checkbox"/> M <input type="checkbox"/> L

## ●ウイング角度 / Wing Angle

<input checked="" type="checkbox"/> Upper <input type="checkbox"/> Under
--

## ●ホイールハブ / Wheel Hub

FRONT	REAR
<input type="checkbox"/> NARROW <input checked="" type="checkbox"/> NARROW	<input checked="" type="checkbox"/> NARROW <input type="checkbox"/> NARROW
<input checked="" type="checkbox"/> NORMAL <input type="checkbox"/> NORMAL	<input type="checkbox"/> NORMAL <input type="checkbox"/> NORMAL

## ●ウエイト / Weight

