

INFERNO MP777 WC Team Edition Set Up Sheet ver. 1.00

ドライバー名/Name of Driver	データ収集日/DATE	コース/Track	エンジン/Engine	プラグ/Plug	燃料/Fuel
Raul Peris	2006/10/29	長野・飯山	NOVA ROSSI PLUS7	C7-S	KANAI
スパー/Spur	クラッチベル/スプリング/シュー Clutch Bell/Spring/Shoe		タイヤ/Tires	インナー/Inner	マフラー/Muffler
48 T	2PC (S・H) 13 T 3PC (1.10・ 1.00 ・0.95・0.90) Alumi X	Carbon X 3	PROLINE Inside job	PROLINE Mold	NOVA 9901

○ダンパーセッティング (KYOSHOシリコンオイル使用時) Shock-Set-Up (Silicon Oil Name:KYOSHO)

	FRONT	REAR
ダンパータイプ Shock Type	—	—
ダンパーピストン Shock Piston	φ 1.2×2 φ 1.3×2 φ 1.4×2 φ 1.5×2 φ 1.6×1 φ 1.7×1 φ x	φ 1.2×2 φ 1.3×2 φ 1.4×2 φ 1.5×2 φ 1.6×1 φ 1.7×1 φ x
オイル/Oil	# 550	# 500
スプリング/Spring	IF335W	IF336W
スペーサー/Spacer	— mm	— mm
プレッシャースポンジ Pressure Sponge	—	—

○リバウンド高/Rebound

FRONT	REAR
— mm	— mm

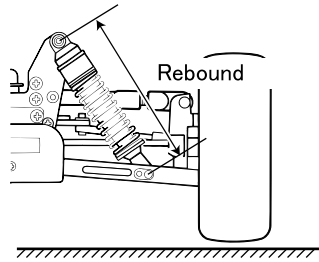

○キャンバー角/Camber Angle

FRONT	REAR
+ 3 °	+ 3 °

+ Positive Camber
- Negative Camber

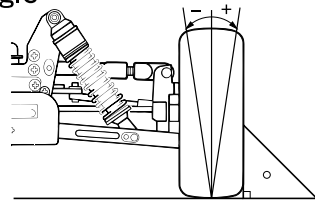

○フロントカスター角/Front Caster Angle

上部 Upper	ブッシュ/Bush	(A)・(B)
	ホルダー/Holder	L・(H)
下部/Under	ブッシュ/Bush	(L)・(H)
		(A)・(B)

— フロントハブキャリア
Front Hub Carrier

IF304B 20°	IF305B 22°
---------------	---------------

アッパーアームポジション

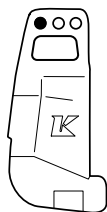

○ステアリングプレート Steering Plate

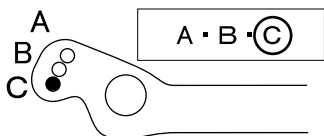

○スタビライザー/Unti Roll Bar

FRONT	REAR
φ 2.5	φ 2.8
8 mm	8 mm

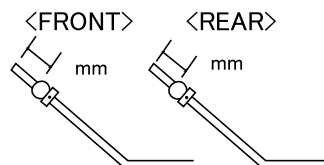

○ウイング角度 Wing Angle

Upper	Under
-------	--------------

○ウエイト/Weight

— g

○ダンパー取り付け位置/Shock Mount Position

上部/Shock Stay

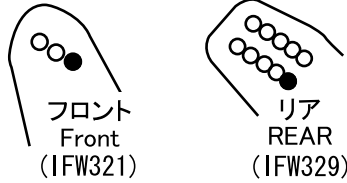

下部/Sus Airm

FRONT	REAR
(In) Out	(In) Out

○デフセッティング (KYOSHOシリコンオイル使用時) Diff Gear Set-Up (Silicone Oil Name:KYOSHO)

	FRONT	CENTER	REAR
オイル/Oil	ノーマル LSD 3000	マ LSD 7000	マ LSD 1000

○トー角/Toe Angle

FRONT	REAR
-3 °	2 ・2.5°・3°

○ホイールベース/Wheelbase

Wheelbase	
リヤハブカラー Collar of Rear Hub	Front Side 3 mm Rear Side 0 mm

<FRONT>

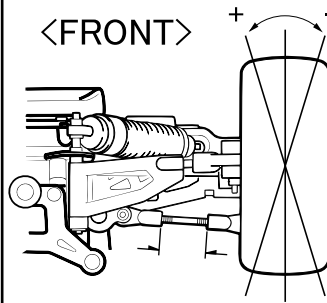

<リアサスホルダー>
<REAR Sus Holder>

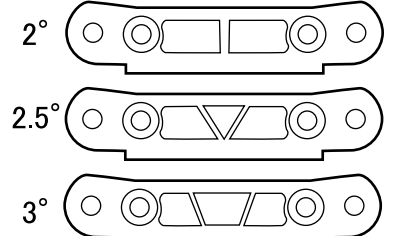

○リアサスプレート Rear Sus Plate

IFW314(Red) 1°	IFW302(Gold) 2 °	IFW303(Blue) 3°
-------------------	----------------------------	--------------------

○リヤハブポジション Rear Hub Position

Upper
Under

○アッパーアームポジション Upper Arm Position

	REAR
バルク側/Shock Stay	1・2・3・4 5 ・6・7・8
ホイール側/Wheel side	In Out

リアダンパーステー
Rear Shock Stay

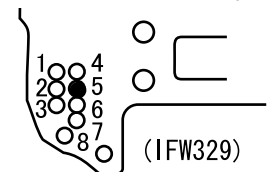

○ステアリングプレート Steering Plate

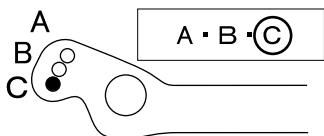

○スタビライザー/Unti Roll Bar

FRONT	REAR
φ 2.5	φ 2.8
8 mm	8 mm

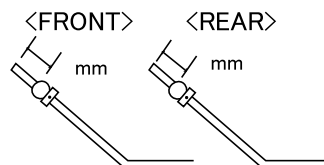

○ウイング角度 Wing Angle

Upper	Under
-------	--------------

○ウエイト/Weight

— g
