

INFERNO MP777 Special2 Set Up Sheet ver. 1.01

ドライバー名/Name of Driver		データ収集日/DATE	コース/Track	エンジン/Engine	プラグ/Plug	燃料/Fuel
MIGUEL MATIAS		2006. 3. 5	Pre-WC TRACK	SIRIO	M-TURBO	O' DONNELL 30%
スパー/Spur	クラッチベル/スプリング/シュー Clutch Bell/Spring/Shoe		タイヤ/Tires	インナー/Inner		マフラー/Muffler
46 T	2PC (S・H) 14 T 3PC (1.10・1.00・0.95・0.90)	グレー アルミ	CRIME FIGHTER M2	ラウンド	ローハイト ハイハイト スーパーハイハイト スーパーハイハイトラウンド	2013

○ダンパーセッティング (KYOSHOシリコンオイル使用時)

Shock-Set-Up (Silicon Oil Name:KYOSHO)

	FRONT	REAR
ダンパータイプ Shock Type		
ダンパーピストン Shock Piston	φ 1.2×2 φ 1.3×2 φ 1.4×2 φ 1.6×1 φ 1.7×1	φ 1.2×2 φ 1.3×2 φ 1.4×2 φ 1.6×1 φ 1.7×1
オイル/Oil	# 600	# 550
スプリング/Spring	Blue	Blue
スペーサー/Spacer	12 mm	16 mm

○リバウンド高/Rebound

FRONT	REAR
101 mm	128 mm

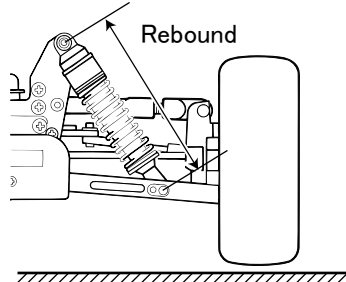

○キャンバー角/Camber Angle

FRONT	REAR
+ -2 °	+ -3 °

+ Positive Camber
- Negative Camber

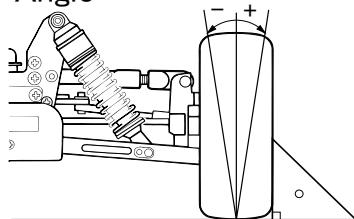

○フロントカスター角/Front Caster Angle

上部/Upper	下部/Under
ブッシュ/Bush (A)・(B)	A・B
ホルダー/Holder L・H	
ブッシュ/Bush (L)・(H)	

フロントハブキャリア
Front Hub Carrier

IF304B	IF305B
20°	22°

○デフセッティング (KYOSHOシリコンオイル使用時)

Diff Gear Set-Up (Silicon Oil Name:KYOSHO)

	FRONT	CENTER	REAR
オイル/Oil	ノーマル・LSD	ノーマル・LSD	ノーマル・LSD
	6,000	10,000	2,000

○ステアリングプレート

Steering Plate

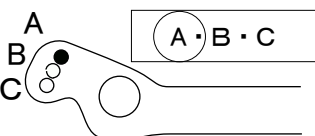

○スタビライザー/Unti Roll Bar

FRONT	REAR
φ 2.5	φ 2.8
mm	mm

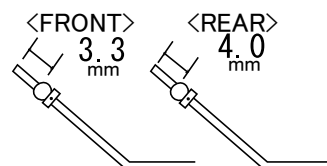

○ウイング角度

Wing Angle

Upper・Under

○フロントウェイト(バンパー内)
Additional Weight of Front Bumper

○ダンパー取り付け位置/Shock Mount Position

上部/Shock Stay

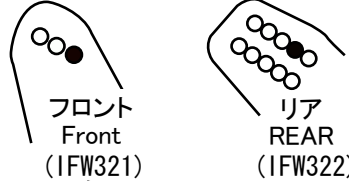

フロント
Front
(IFW321)

リア
REAR
(IFW322)

下部/Sus Airm

FRONT	REAR
In / Out	In / Out

○トー角/Toe Angle

FRONT	REAR
-1 °	2°・2.5°・3°

○ホイールベース/Wheelbase

Wheelbase		
リヤハブカラー Collar of Rear Hub	Front Side	0 mm
	Rear Side	5 mm

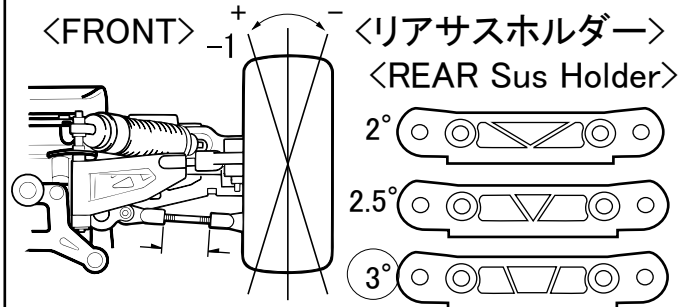

○リアサスプレート Rear Sus Plate

IFW314(Red)	IFW302(Gold)	IFW303(Blue)
1°	2°	3°

○リヤハブポジション Rear Hub Position

Upper
Under

○アッパーアームポジション Upper Arm Position

	FRONT	REAR
バルク側/Shock Stay		1・2・3・4・5・6
ホイール側/Wheel side	In・Middle・Out	In・Out

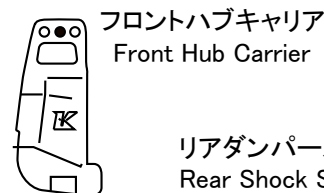

フロントハブキャリア
Front Hub Carrier

リアダンパーステー
Rear Shock Stay