

INFERNO MP777 Special2 Set Up Sheet ver.1.01

ドライバー名/Name of Driver	データ収集日/DATE	コース/Track	エンジン/Engine	プラグ/Plug	燃料/Fuel
Jared Tebo	2005. 11. 14	KYOSHO MASTERS J	RB Concept 0' donnell	0' donnell	0' donnell
スパー/Spur	クラッチベル/スプリング/シュー Clutch Bell/Spring/Shoe		タイヤ/Tires	インナー/Inner	
T	2PC (S・H) T 3PC (1.10・1.00・0.95・0.90)	アルミ X グレー X	GRP Treadz	ラウンド ローハイト ハイハイト スーパーハイライト ラウンド	0' donnell

○ダンパーセッティング (KYOSHOシリコンオイル使用時)

Shock-Set-Up (Silicon Oil Name:KYOSHO)

	FRONT	REAR
ダンパータイプ Shock Type	std	std
ダンパーピストン Shock Piston	φ 1.2×2 φ 1.3×2 φ 1.4×2 φ 1.6×1 φ 1.7×1	φ 1.2×2 φ 1.3×2 φ 1.4×2 φ 1.6×1 φ 1.7×1
オイル/Oil	# 600	# 400
スプリング/Spring	White	Blue
スペーサー/Spacer	mm	mm

○リバウンド高/Rebound

FRONT	REAR
mm	mm

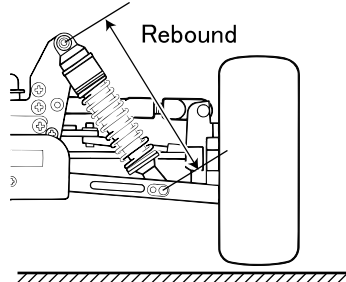

○キャンバー角/Camber Angle

FRONT	REAR
+ / - / °	+ / - / °

+ Positive Camber
- Negative Camber

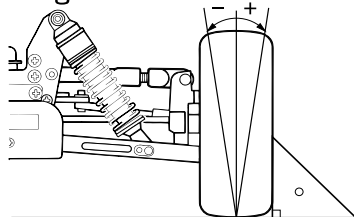

○フロントカスター角/Front Caster Angle

上部 Upper	ブッシュ/Bush A/B	ホルダー/Holder L/H	ブッシュ/Bush L/H	下部/Under A/B
-------------	------------------	--------------------	------------------	-----------------

フロントハブキャリア
Front Hub Carrier

IF304B	IF305B
20°	22°

○デフセッティング (KYOSHOシリコンオイル使用時)

Diff Gear Set-Up (Silicon Oil Name:KYOSHO)

	FRONT	CENTER	REAR
オイル/Oil	ノーマル・LSD LSD	ノーマル・LSD 7,000	ノーマル・LSD 3,000

○ステアリングプレート

Steering Plate

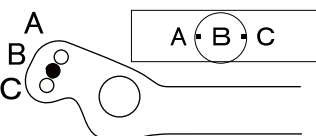

○スタビライザー/Unti Roll Bar

FRONT	REAR
φ Stock	φ Stock
mm	mm

○ダンパー取り付け位置/Shock Mount Position

上部/Shock Stay

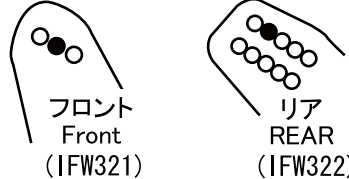

フロント
Front
(IFW321)

リア
REAR
(IFW322)

下部/Sus Airm	
FRONT	REAR
In Out	In Out

○トー角/Toe Angle

FRONT	REAR
1 out°	2°・2.5°・3°

○ホイールベース/Wheelbase

Wheelbase	
リヤハブカラー Collar of Rear Hub	FRONT Side REAR Side
mm	mm

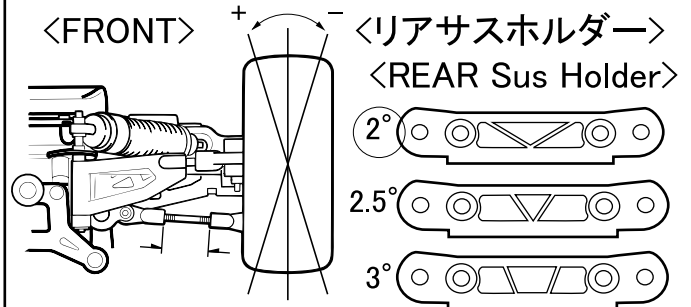

○リアサスプレート Rear Sus Plate

IFW314(Red)	IFW302(Gold)	IFW303(Blue)
1°	2°	3°

○リヤハブポジション Rear Hub Position

Upper
Under

○アッパーアームポジション Upper Arm Position

	FRONT	REAR
バルク側/Shock Stay		1・2・3・4・5・6
ホイール側/Wheel side	In・Middle・Out	In・Out

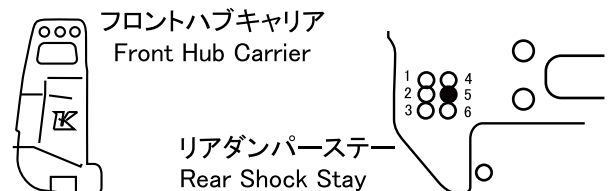

フロントハブキャリア
Front Hub Carrier

リアダンパーステー
Rear Shock Stay

○ウイング角度

Wing Angle

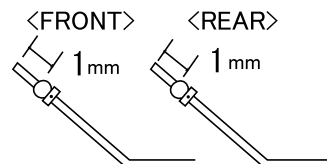

Upper Under
