

INFERNO MP777 Special2 Set Up Seat

ver. 1.00

ドライバー名/Name of Driver	データ収集日/DATE	コース/Track	エンジン/Engine	プラグ/Plug	燃料/Fuel
YUICHI KANA I	2005. 10. 1	石川県 一理野	SIRIO 21 KANA I	SIRIO ノーマルNo.6	KYOSHO KANA I 30%
スパー/Spur	クラッチベル/スプリング/シュー Clutch Bell/Spring/Shoe		タイヤ/Tires	インナー/Inner	マフラー/Muffler
46 T	13 T	2PC (S・H) 3PC (1.10・1.00・0.95・0.90)	BLACKx2 ALUMi (Alum.X)	KYOSHO マイクロX	ラウンド ローハイト ハイハイト スーパーハイハイト スーパーハイハイト ラウンド
SIRIO No.2008					

○ダンパーセッティング (KYOSHOシリコンオイル使用時)

Shock-Set-Up

(Silicon Oil Name:KYOSHO)

	FRONT	REAR
ダンパータイプ Shock Type	SPII	SPII
ダンパーピストン Shock Piston	φ1.2×2 φ1.3×2 φ1.4×2 φ1.6×1 φ1.7×1	φ1.2×2 φ1.3×2 φ1.4×2 φ1.6×1 φ1.7×1
オイル/Oil	# 250	# 250
スプリング/Spring	SPII ブルー	SPII ブルー
スペーサー/Spacer	3 mm	10 mm

○リバウンド高/Rebound

FRONT	REAR
101 mm	126 mm

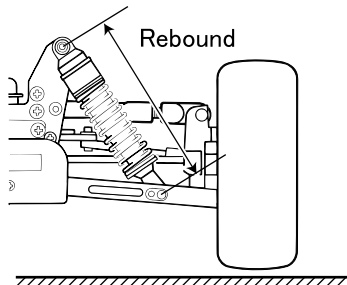

○キャンバー角/Camber Angle

FRONT	REAR
+ 0 °	- 1.5 °

+ Positive Camber
- Negative Camber

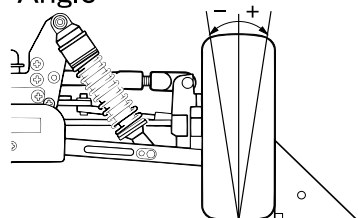

○フロントキャスター角/Front Caster Angle

上部/Upper	下部/Under
ブッシュ/Bush (A)・(B)	(A)・(B)
ホルダー/Holder (L)・(H)	(L)・(H)
ブッシュ/Bush (H)・(L)	(H)・(L)

フロントハブキャリア
Front Hub Carrier

20°	22°
-----	-----

○デフセッティング (KYOSHOシリコンオイル使用時)

Diff Gear Set-Up (Silicon Oil Name:KYOSHO)

	FRONT	CENTER	REAR
オイル/Oil	ノーマル・LSD 4,000	ノーマル・LSD 5,000	ノーマル・LSD 4,000

○ダンパー取り付け位置/Shock Mount Position

上部/Shock Stay

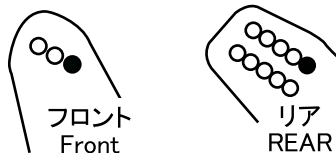

下部/Sus Airm

FRONT	REAR
In/Out	In/Out

○トー角/Toe Angle

FRONT	REAR
-1 °	2°・2.5°・3°

○ホイールベース/Wheelbase

Wheelbase

リヤハブカラー Collar of Rear Hub	Front Side Rear Side	5 mm 5 mm
----------------------------------	-------------------------	--------------

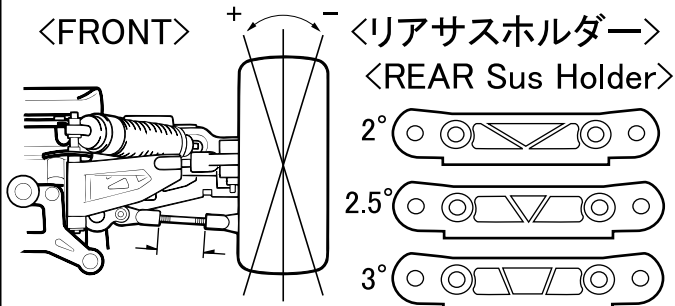

○リアサスプレート Rear Sus Plate

IFW302(Gold) 2°	IFW303(Blue) 3°
--------------------	--------------------

○リヤハブポジション Rear Hub Position

Upper
Under

○アッパーアームポジション Upper Arm Position

	FRONT	REAR
バルク側/Shock Stay		1・2・3・4・5・6
ホイール側/Wheel side	In・Middle・Out	In・Out

リアダンパステー
Rear Shock Stay

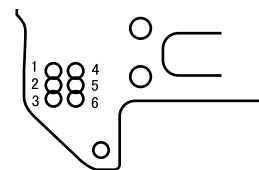

○ステアリングプレート Steering Plate

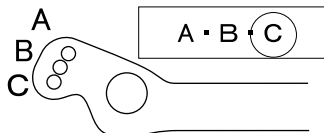

○スタビライザー/Unti Roll Bar

FRONT	REAR
φ 2.8	φ 3.0
0 mm	0 mm

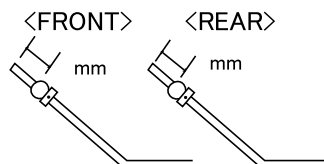

○ウイング角度 Wing Angle

Upper・Under

Weight : なし