

INFERNO MP777 Special2 Set Up Seat

ver. 1.00

ドライバー名/Name of Driver	データ収集日/DATE	コース/Track	エンジン/Engine	プラグ/Plug	燃料/Fuel
YUICHI KANA I	2005. 6. 17	フランス Sucy-en-Brie Track	SIRIO EVO II	SIRIO No.6	KANA I FUEL
スパー/Spur	クラッチベル/スプリング/シュー Clutch Bell/Spring/Shoe		タイヤ/Tires	インナー/Inner	マフラー/Muffler
46 T	13 T	2PC (S+H) 3PC (1.10・1.00・0.95・0.90) カーボン×2 アルミ×1 Alum.			SIRIO 2008

○ダンパーセッティング (KYOSHOシリコンオイル使用時)

Shock-Set-Up

(Silicon Oil Name:KYOSHO)

	FRONT	REAR
ダンパータイプ Shock Type		
ダンパーピストン Shock Piston	φ 1.2×2 φ 1.3×2 φ 1.4×2 φ 1.6×1 φ 1.7×1	φ 1.2×2 φ 1.3×2 φ 1.4×2 φ 1.6×1 φ 1.7×1
オイル/Oil	# 500	# 500
スプリング/Spring	SP2用 青	SP2用 青
スペーサー/Spacer	4 mm	10 mm

○リバウンド高/Rebound

FRONT	REAR
100 mm	129 mm

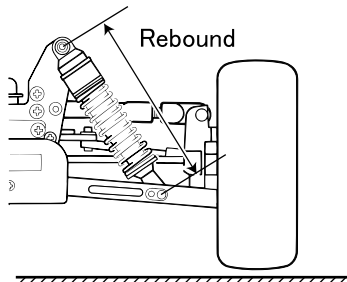

○キャンバー角/Camber Angle

FRONT	REAR
+ 0 °	+ 1.5 °

+ Positive Camber
- Negative Camber

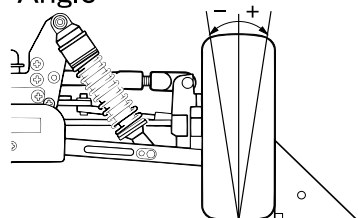

○フロントキャスター角/Front Caster Angle

上部/Upper	下部/Under
ブッシュ/Bush (A)・(B)	(A)・(B)
ホルダー/Holder L・H	(L)・(H)
ブッシュ/Bush (L)・(H)	(L)・(H)

フロントハブキャリア
Front Hub Carrier

20°	22°
-----	-----

○デフセッティング (KYOSHOシリコンオイル使用時)

Diff Gear Set-Up (Silicon Oil Name:KYOSHO)

	FRONT	CENTER	REAR
オイル/Oil	ノーマル LSD 4,000	ノーマル LSD 5,000	ノーマル LSD 4,000

○ダンパー取り付け位置/Shock Mount Position

上部/Shock Stay

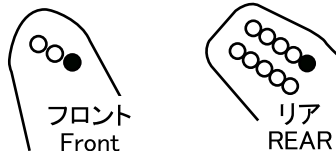

下部/Sus Airm

FRONT	REAR
In/Out	In/Out

○トー角/Toe Angle

FRONT	REAR
-1 °	2°・2.5°・3°

○ホイールベース/Wheelbase

Wheelbase

リヤハブカラー Collar of Rear Hub	Front Side	5 mm
	Rear Side	5 mm

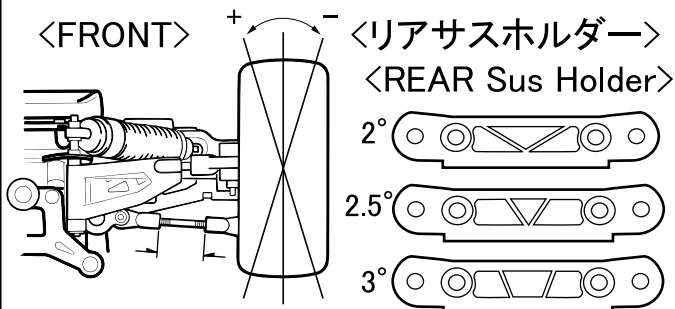

○リアサスプレート Rear Sus Plate

IFW302(Gold)	IFW303(Blue)
2°	3°

○リヤハブポジション Rear Hub Position

Upper
Under

○アッパーアームポジション Upper Arm Position

	FRONT	REAR
バルク側/Shock Stay		1・2・3・4・5・6
ホイール側/Wheel side	In・Middle・Out	In・Out

リアダンパーステー
Rear Shock Stay

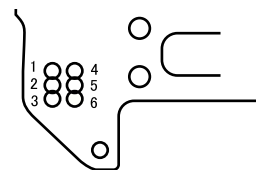

○ステアリングプレート Steering Plate

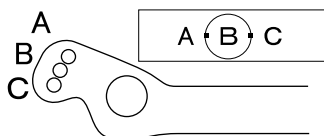

○スタビライザー/Unti Roll Bar

FRONT	REAR
φ 2.5	φ 2.8
0 mm	4 mm

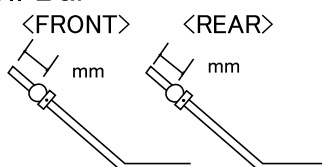

○ウイング角度 Wing Angle

Upper	Under
-------	-------