

InfernoMP10 SET UP SHEET

ver.1.00



ドライバー Name of Driver		日付 Date		コース Track		エンジン Engine		プラグ Plug		マフラー Muffler	
Y.Kanai		2019/7/13		RC LAND TAKI		REDS 721S		TS3		2143	
スパークギヤ Spur Gear		クラッチベル Clutch Bell		クラッチスプリング Clutch Spring		クラッチシュー Clutch Shoe		タイヤ Tires		タイヤインナー Tire Insert	
47 T		13 T		<input type="checkbox"/> 0.90 <input checked="" type="checkbox"/> 1.00 <input type="checkbox"/> 0.95 <input type="checkbox"/> 1.10		Carbon <input checked="" type="checkbox"/> Aluminum <input type="checkbox"/> 3		Tires: Blockade Compounds: M4		ホイール Wheel KYOSHO ボディ Body MP10 0.8mm 燃料 Fuel VP 25%	

● デフセッティング / Diff Gear Set-Up

	Front	Center	Rear
デフオイル Diff Fluid	<input checked="" type="checkbox"/> Std. <input type="checkbox"/> LSD 5000	<input checked="" type="checkbox"/> Std. <input type="checkbox"/> LSD 5000	<input checked="" type="checkbox"/> Std. <input type="checkbox"/> LSD 3000

● ダンパーセッティング / Shock Set-Up

	Front	Rear
ダンパータイプ Shock Type	P: w/Diaphragm A: Aeration size - type - Aeration	size - type - Aeration
ダンパーピストン Shock Piston	φ 1.2T x 8	φ 1.3T x 8
ダンパーオイル Shock Oil	# 500	# 500
ダンパーコイル Shock Spring	RED	RED

● 車高 / Ride Height

Front	Rear
25 mm	28 mm

● リバウンド長 / Rebound

Front	Rear
103 mm	120 mm

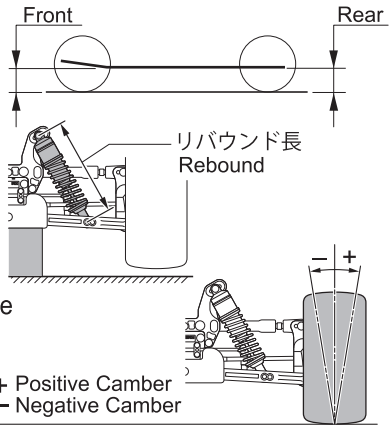

● キャンバー角 / Camber Angle

Front	Rear
+ 1°	+ 1°

● トー角 / Toe Angle

Front	Rear
+ 0°	<input type="checkbox"/> 2.5° <input type="checkbox"/> 3° <input checked="" type="checkbox"/> 3.5°

● ホイールベース / Wheelbase

リヤハブカラー Collar of Rear Hub	Front Side 4 mm Rear Side 1 mm
-------------------------------	-----------------------------------

● ダンパー取り付け位置 / Shock Mount Position

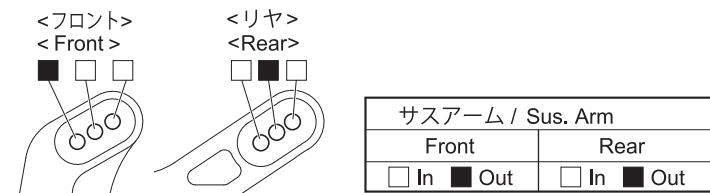

● リアアッパーアームポジション Rear Upper Arm Position

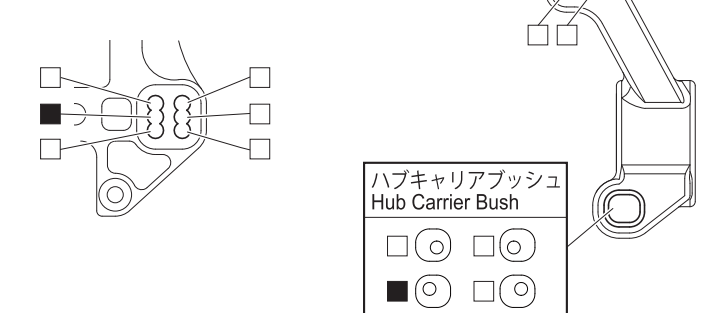

● フロントサスブッシュ Front Sus. Bush



● フロントハブキャリア Front Hub Carrier



● フロントアッパーアームポジション Front Upper Arm Position

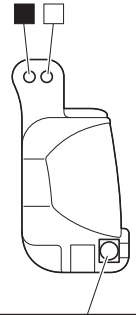
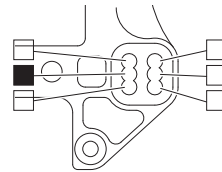

● フロントナックル Front Knuckle

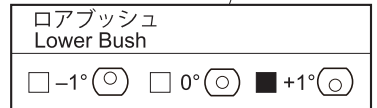
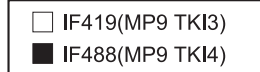

● リヤサスブッシュ Rear Sus. Bush

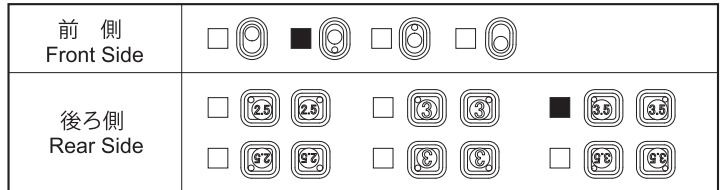

● サスアーム Sus. Arm

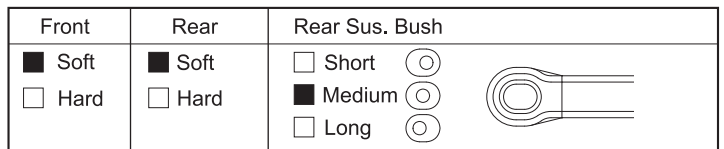

● ステアリングプレート Steering Plate

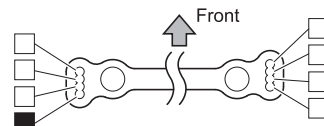

● ホイールハブ / Wheel Hub

Front	Rear
<input type="checkbox"/> Narrow <input checked="" type="checkbox"/> Std. <input type="checkbox"/> Wide	<input type="checkbox"/> Narrow <input checked="" type="checkbox"/> Std. <input type="checkbox"/> Wide

● スタビライザー Sway Bar



Front	Rear
φ 2.3 0 mm	φ 2.5 2 mm

● ウェイト / Weight

Front	Rear
	10g

● ウイング / Wing

<input type="checkbox"/> IF401(TK13)	フラップ / Flap
<input checked="" type="checkbox"/> IF491(TK14)	
	<input checked="" type="checkbox"/> None
	<input type="checkbox"/> 5mm
	<input type="checkbox"/> 8mm

memo: