

# InfernoMP10 SET UP SHEET

ver.1.00



ドライバー Name of Driver		日付 Date	コース Track	エンジン Engine	プラグ Plug	マフラー Muffler		
田中 和哉 KAZUYA TANAKA		2019/11/17	FUTABA BUGGY TRACT Condition: DRY	REDS	REDS	REDS		
スパークギヤ Spur Gear	クラッチベル Clutch Bell	クラッチスプリング Clutch Spring	クラッチシュー Clutch Shoe	タイヤ Tires	タイヤインナー Tire Insert	ホイール Wheel	ボディ Body	燃料 Fuel
47 T	13 T	<input type="checkbox"/> 0.90 <input checked="" type="checkbox"/> 1.00 <input type="checkbox"/> 0.95 <input checked="" type="checkbox"/> 1.10	Carbon <u>x</u> Aluminum <u>x</u> 3	Tires : Fugitive Compounds : S4	PROLINE	KYOSHO HARD	KYOSHO TKI4	KLOTZ

## ● デフセッティング / Diff Gear Set-Up

	Front	Center	Rear
デフオイル Diff Fluid	<input checked="" type="checkbox"/> Std. <input type="checkbox"/> LSD	<input checked="" type="checkbox"/> Std. <input type="checkbox"/> LSD	<input checked="" type="checkbox"/> Std. <input type="checkbox"/> LSD
	10000	10000	3000

## ● ダンパーセッティング / Shock Set-Up

	Front	Rear
ダンパータイプ Shock Type	P : w/Diaphragm A : Aeration size S - type P	size M - type P
ダンパーピストン Shock Piston	B : Black W : White T : Taper φ 1.5 x 5	φ 1.5 x 5
ダンパーオイル Shock Oil	# 700	# 550
ダンパースプリング Shock Spring	Red	Red

## ● 車高 / Ride Height

Front	Rear
26 mm	28 mm

## ● リバウンド長 / Rebound

Front	Rear
100 mm	117 mm

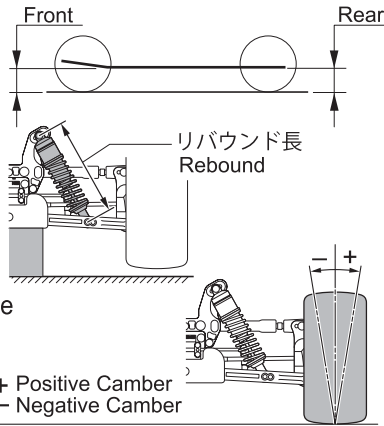

## ● キャンバー角 / Camber Angle

Front	Rear
<input checked="" type="checkbox"/> + 1.0° <input checked="" type="checkbox"/> - 1.0°	<input checked="" type="checkbox"/> + 1.0° <input checked="" type="checkbox"/> - 1.0°

+ Positive Camber  
- Negative Camber

## ● トー角 / Toe Angle

Front	Rear
<input checked="" type="checkbox"/> + 1.0° <input type="checkbox"/> - 2.5° <input checked="" type="checkbox"/> 3° <input type="checkbox"/> 3.5°	<input type="checkbox"/> 2.5° <input checked="" type="checkbox"/> 3° <input type="checkbox"/> 3.5°

## ● ホイールベース / Wheelbase

リヤハブカラー Collar of Rear Hub	Front Side <u>5</u> mm Rear Side <u>0</u> mm
-------------------------------	---

## ● ダンパー取り付け位置 / Shock Mount Position

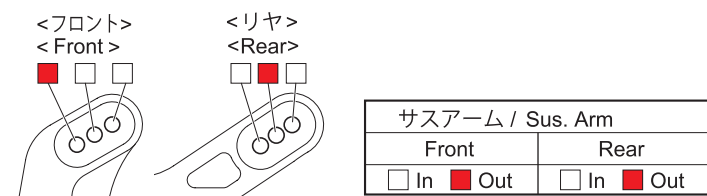

## ● リアアッパーアームポジション Rear Upper Arm Position

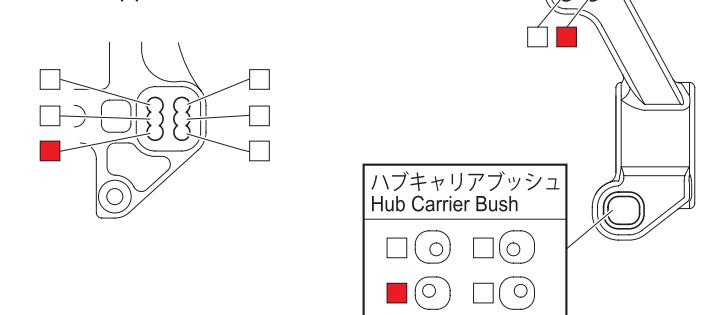

## ● フロントサスブッシュ Front Sus. Bush

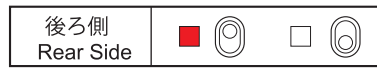

## ● フロントハブキャリア Front Hub Carrier

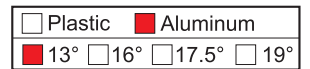

## ● フロントアッパーアームポジション Front Upper Arm Position

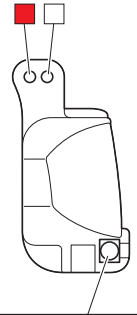
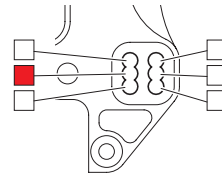

## ● フロントナックル Front Knuckle

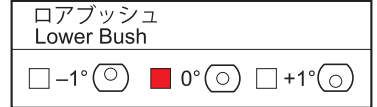
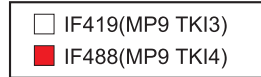

## ● リヤサスブッシュ Rear Sus. Bush

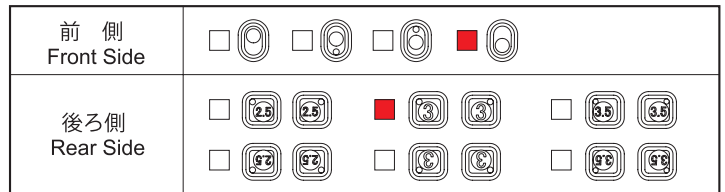

## ● サスアーム Sus. Arm

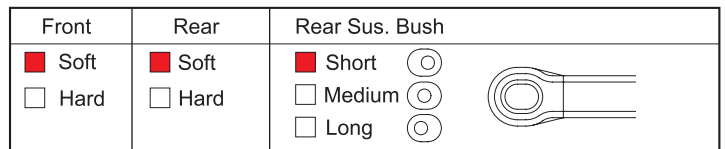

## ● ステアリングプレート Steering Plate

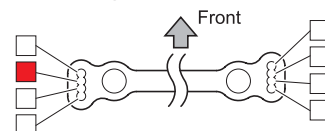

## ● ホイールハブ / Wheel Hub



## ● スタビライザー Sway Bar



Front	Rear
φ 2.3 1 mm	φ 2.5 1 mm

## ● ウェイト / Weight

Front	Rear
-	-

## ● ウイング / Wing

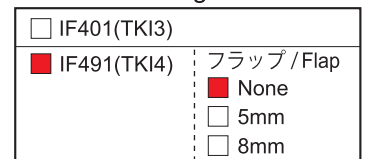

memo: