

InfernoMP10 SET UP SHEET

ver.1.00



ドライバー Name of Driver		日付 Date	コース Track	エンジン Engine	プラグ Plug	マフラー Muffler		
梶原 樹里也 JYULIYA KAJIWARA		2019/11/17	FUTABA BUGGY TRACT Condition: DRY	OS	OS	OS		
スパークギヤ Spur Gear	クラッチベル Clutch Bell	クラッチスプリング Clutch Spring	クラッチシュー Clutch Shoe	タイヤ Tires	タイヤインナー Tire Insert	ホイール Wheel	ボディ Body	燃料 Fuel
46 T	13 T	<input type="checkbox"/> 0.90 <input checked="" type="checkbox"/> 1.00 <input checked="" type="checkbox"/> 0.95 <input type="checkbox"/> 1.10	Carbon <u>x</u> 1 Aluminum <u>x</u> 2	Tires : Fugitive Compounds : S4	PROLINE	KYOSHO HARD	KYOSHO MP10	OS NITROX 25%

● デフセッティング / Diff Gear Set-Up

	Front	Center	Rear
デフオイル Diff Fluid	<input checked="" type="checkbox"/> Std. <input type="checkbox"/> LSD	<input checked="" type="checkbox"/> Std. <input type="checkbox"/> LSD	<input checked="" type="checkbox"/> Std. <input type="checkbox"/> LSD
	7000	7000	3000

● ダンパーセッティング / Shock Set-Up

	Front	Rear
ダンパータイプ Shock Type	P - w/Diaphragm A : Aeration size S - type P	size M - type P
ダンパーピストン Shock Piston	B : Black W : White T : Taper φ 1.2 x 8B	φ 1.2 x 8W
ダンパーオイル Shock Oil	# 500	# 500
ダンパースプリング Shock Spring	Gray	Light blue

● 車高 / Ride Height

Front	Rear
24 mm	28 mm

● リバウンド長 / Rebound

Front	Rear
102 mm	119.5 mm

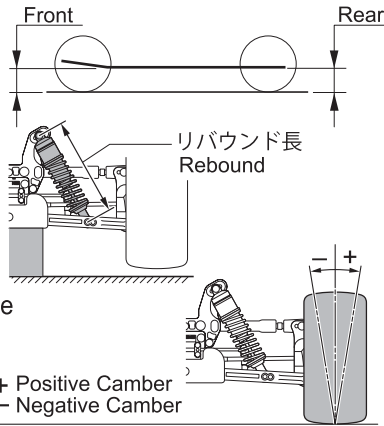

● キャンバー角 / Camber Angle

Front	Rear
<input checked="" type="checkbox"/> + 1.5° <input checked="" type="checkbox"/> - 2.0°	

● トー角 / Toe Angle

Front	Rear
<input checked="" type="checkbox"/> + 1.0°	<input checked="" type="checkbox"/> 2.5° <input type="checkbox"/> 3° <input type="checkbox"/> 3.5°

● ホイールベース / Wheelbase

リヤハブカラー Collar of Rear Hub	Front Side <u>5</u> mm Rear Side <u> </u> mm
-------------------------------	--

● ダンパー取り付け位置 / Shock Mount Position

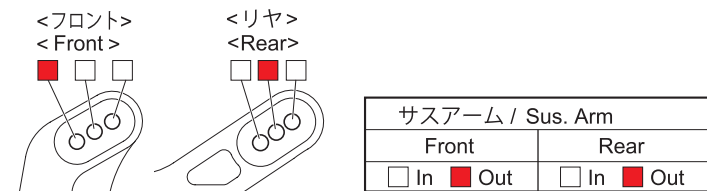

● リアアッパーアームポジション Rear Upper Arm Position

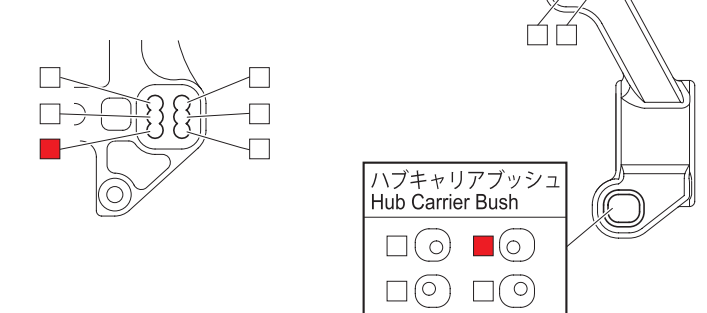

● フロントサスブッシュ Front Sus. Bush

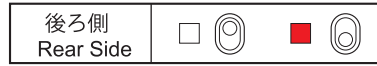

● フロントハブキャリア Front Hub Carrier

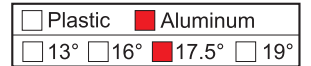

● フロントアッパーアームポジション Front Upper Arm Position

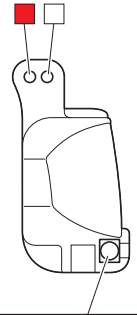
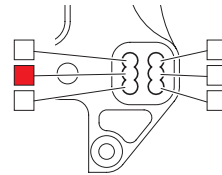

● フロントナックル Front Knuckle

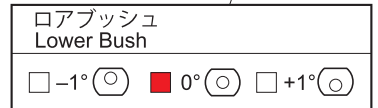
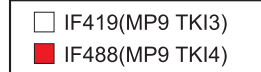

● リヤサスブッシュ Rear Sus. Bush

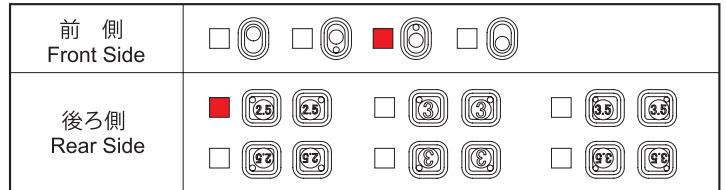

● サスアーム Sus. Arm

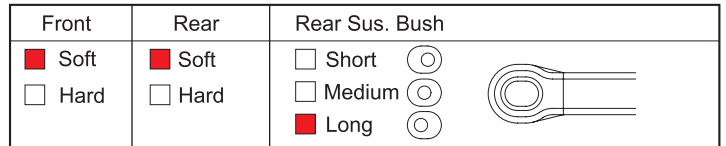

● ステアリングプレート Steering Plate

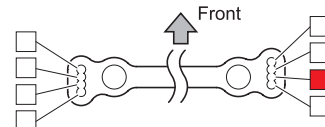

● ホイールハブ / Wheel Hub

Front	Rear
<input type="checkbox"/> Narrow <input checked="" type="checkbox"/> Std. <input type="checkbox"/> Wide	<input type="checkbox"/> Narrow <input checked="" type="checkbox"/> Std. <input type="checkbox"/> Wide

● スタビライザー Sway Bar



Front	Rear
φ 2.4 -1 mm	φ 2.7 0 mm

● ウェイト / Weight

Front	Rear
10g	20g

● ウイング / Wing

<input type="checkbox"/> IF401(TKI3)	フラップ / Flap <input checked="" type="checkbox"/> None <input type="checkbox"/> 5mm <input type="checkbox"/> 8mm
<input checked="" type="checkbox"/> IF491(TKI4)	

memo: