

Inferno MP9 Set Up Sheet

ver.1.01

ドライバー名 / Name of Driver	データ収集日 / DATE	コース / Track	エンジン / Engine	プラグ / Plug	燃料 / Fuel
Noriyuki Yagi	2008/11/23	08 KYOSHO MASTERS	OS 21VZ-B V-Spec	OS P4	Supre Kanai Fuel
スパー / Spur	クラッチベル/スプリング/シュー / Clutch Bell/Spring/Shoe		タイヤ / Tires	インナー / Inner	マフラー / Muffler
46 T	13 T	1.10 <u>1.00</u> 0.95 · 0.90 Carbon X Aluminum X 3	AKA I-Beam Soft	AKA-MOLD	Sirio 2013

●ダンパーセッティング / Shock-Set-Up

	FRONT	REAR
ダンパータイプ Shock Type		
ダンパーピストン Shock Piston	φ1.2x6 φ1.2x8 φ1.3x5 <u>φ1.3x6</u> φ1.3x8 φ1.4x5	φ1.2x6 φ1.2x8 φ1.3x5 <u>φ1.3x6</u> <u>φ1.3x8</u> φ1.4x5
オイル Oil	# 500	# 500
スプリング Spring	Light Green	Purple
スペーサー Spacer	5 mm	5 mm
プレッシャースポンジ Pressure Sponge	In	In

●リバウンド高 / Rebound

FRONT	REAR
101 mm	125 mm

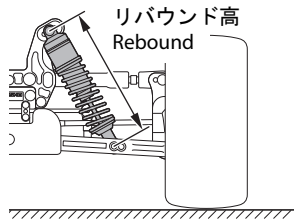

●キャンバー角 / Camber Angle

FRONT	REAR
<u>+</u> 2°	<u>+</u> 2°

+ Positive Camber
- Negative Camber

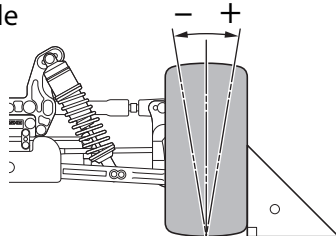

●フロントスキッド角 / Front Skid Angle

上部 Upper	フロント側 Front Side	リア側 Rear Side	アッパーアームポジション Upper Arm Position
下部 Under	フロント側 Front Side		
	9°	11°	

アッパーアームポジション
Upper Arm Position

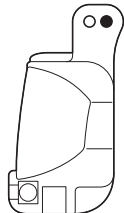

— フロントハブキャリア / Front Hub Carrier —

-1° 0° +1°

●ダンパー取り付け位置 / Shock Mount Position

上部 / Shock Stay

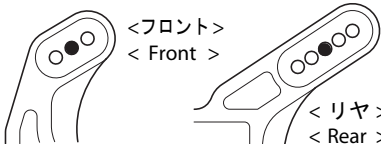

下部 / Sus Arm

FRONT	REAR
In/Out	In/Out

●デフセッティング / Diff Gear Set-Up

	FRONT	CENTER	REAR
オイル Oil	<u>Normal</u> LSD 7000	<u>Normal</u> LSD 5000	<u>Normal</u> LSD 3000

●トー角 / Toe Angle

FRONT	REAR
-1°	2° 2.5° <u>3°</u>

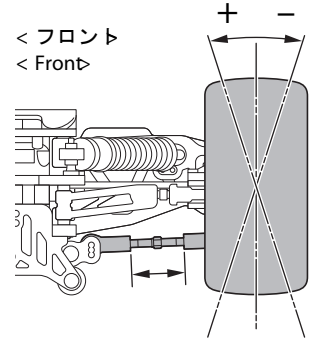

●ホイールベース / Wheelbase

Wheelbase		
リヤハブカラー Collar of Rear Hub	Front Side	5 mm
	Rear Side	0 mm

●リヤロールセンター&スキッド角 / Rear Roll Center & Skid Angle

<ロールセンターH>
<Roll Center H>

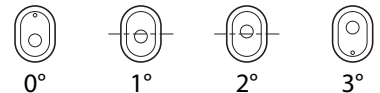

<ロールセンターL>
<Roll Center L>

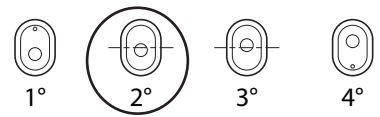

●アッパーアームポジション / Upper Arm Position

	REAR
パルク側 Shock Stay	1 · 2 · 3 · 4 5 · 6 · <u>7</u> · 8
ホイール側 Wheel side	In · <u>Out</u>

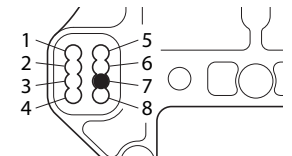

●リヤハブポジション Rear Hub Position

<u>Upper</u>
Under

●ステアリングプレート Steering Plate

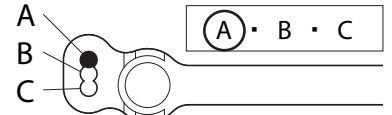

●スタビライザー / Unti Roll Bar

FRONT	REAR
φ 2.5	φ 2.6
0 mm	0 mm

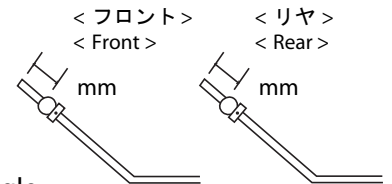

●ウイング角度 / Wing Angle

Upper · <u>Under</u>

●トレッド / Tread

●ウェイト / Weight



FRONT	REAR
S · <u>L</u>	S · <u>M</u> · L

●ホイールハブ / Wheel Hub

FRONT	REAR
Normal	Normal