

# Inferno MP9 Set Up Sheet

ver.1.01

ドライバー名 / Name of Driver	データ収集日 / DATE	コース / Track	エンジン / Engine	プラグ / Plug	燃料 / Fuel
Mark Pavidis	2008/11/23	08 KYOSHO MASTERS	OS Speed	OS P3	
スパー / Spur	クラッチベル/スプリング/シュー / Clutch Bell/Spring/Shoe		タイヤ / Tires	インナー / Inner	マフラー / Muffler
<b>46 T</b>	<b>13 T</b>	1.10 <u>1.00</u> 0.95 · 0.90 Carbon X 1 Aluminum X 2	AKA I-Beam Soft	AKA-MOLD	OS 2050

## ●ダンパーセッティング / Shock-Set-Up

	FRONT	REAR
ダンパータイプ Shock Type		
ダンパーピストン Shock Piston	φ1.2x6 <u>φ1.2x8</u> φ1.3x5 φ1.3x6 φ1.3x8 φ1.4x5	φ1.2x6 φ1.2x8 φ1.3x5 <u>φ1.3x6</u> <u>φ1.3x8</u> φ1.4x5
オイル Oil	# 500	# 450
スプリング Spring	Yellow	Purple
スペーサー Spacer	2 mm	4 mm
プレッシャースポンジ Pressure Sponge	—	—

## ●リバウンド高 / Rebound

FRONT	REAR
99 mm	127 mm

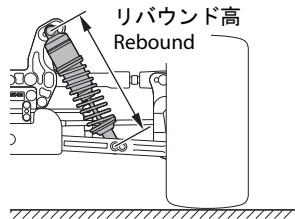

## ●キャンバー角 / Camber Angle

FRONT	REAR
+ 1°	+ 1°

+ Positive Camber  
- Negative Camber

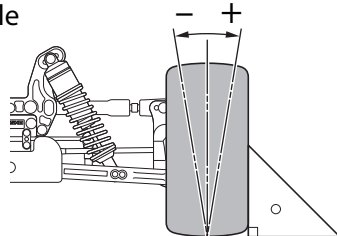

## ●フロントスキッド角 / Front Skid Angle

上部 Upper	フロント側 Front Side	リア側 Rear Side	アッパーアームポジション Upper Arm Position
下部 Under	フロント側 Front Side		

アッパーアームポジション  
Upper Arm Position

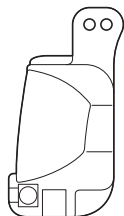

— フロントハブキャリア / Front Hub Carrier —

-1° 0° +1°

## ●ダンパー取り付け位置 / Shock Mount Position

上部 / Shock Stay



下部 / Sus Arm

FRONT	REAR
In / Out	In / Out

## ●デフセッティング / Diff Gear Set-Up

	FRONT	CENTER	REAR
オイル Oil	<u>Normal</u> LSD	<u>Normal</u> LSD	<u>Normal</u> LSD
	5000	5000	3000

## ●トー角 / Toe Angle

FRONT	REAR
1°	2° 2.5° <u>3°</u>

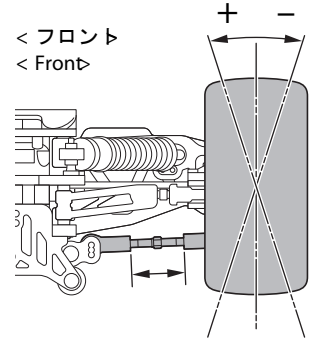

## ●ホイールベース / Wheelbase

Wheelbase		
リヤハブカラー Collar of Rear Hub	Front Side	3 mm
	Rear Side	2 mm

## ●リヤロールセンター&スキッド角 / Rear Roll Center & Skid Angle

< ロールセンターH >  
< Roll Center H >



< ロールセンターL >  
< Roll Center L >

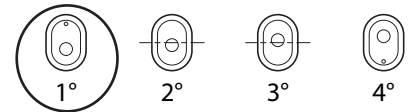

## ●アッパーアームポジション / Upper Arm Position

	REAR
パルク側 Shock Stay	1 · 2 · 3 · 4 5 · 6 · 7 · 8
ホイール側 Wheel side	In · <u>Out</u>

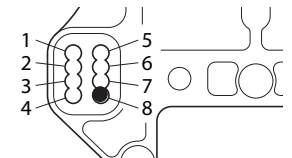

## ●リヤハブポジション / Rear Hub Position

<u>Upper</u>
Under

## ●ステアリングプレート / Steering Plate

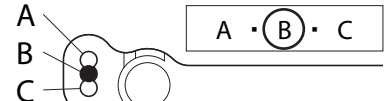

## ●スタビライザー / Unti Roll Bar

FRONT	REAR
φ 2.3	φ 2.5
mm	mm

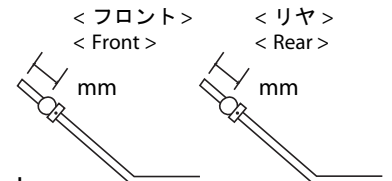

## ●ウイング角度 / Wing Angle

Upper · Under
---------------

## ●トレッド / Tread

FRONT	REAR
S · <u>L</u>	S · M · <u>L</u>

## ●ウェイト / Weight

--

## ●ホイールハブ / Wheel Hub

FRONT	REAR
Normal	Normal