

Inferno MP9 Set Up Sheet

ver.1.01

ドライバー名 / Name of Driver	データ収集日 / DATE	コース / Track	エンジン / Engine	プラグ / Plug	燃料 / Fuel
Atsushi Kawamoto	2008/11/23	08 KYOSHO MASTERS	SIRIO Evo. 4 STI	SIRIO No. 6	KLOTZ
スパー / Spur	クラッチベル/スプリング/シュー / Clutch Bell/Spring/Shoe		タイヤ / Tires	インナー / Inner	マフラー / Muffler
46 T	13 T	1.10 <u>1.00</u> 0.95 · 0.90 Carbon X Aluminum X 3	AKA I-Beam Soft	AKA-MOLD	SIRIO 2013

●ダンパーセッティング / Shock-Set-Up

	FRONT	REAR
ダンパータイプ Shock Type		
ダンパーピストン Shock Piston	φ1.2x6 φ1.2x8 φ1.3x5 φ1.3x6 φ1.3x8 <u>φ1.4x5</u>	φ1.2x6 φ1.2x8 φ1.3x5 φ1.3x6 φ1.3x8 <u>φ1.4x5</u>
オイル Oil	# 650	# 450
スプリング Spring	Purple	Purple
スペーサー Spacer	6 mm	4 mm
プレッシャースポンジ Pressure Sponge	—	—

●リバウンド高 / Rebound

FRONT	REAR
102 mm	127 mm

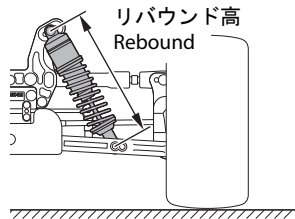

●キャンバー角 / Camber Angle

FRONT	REAR
$\begin{matrix} + \\ - \end{matrix}$ 2°	$\begin{matrix} + \\ - \end{matrix}$ 3°

+ Positive Camber
- Negative Camber

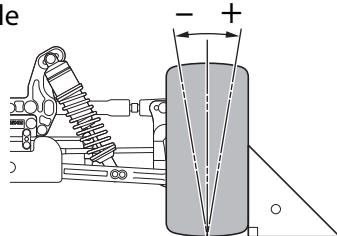

●フロントスキッド角 / Front Skid Angle

上部 Upper	フロント側 Front Side	リア側 Rear Side
下部 Under	フロント側 Front Side	

アッパーアームポジション
Upper Arm Position

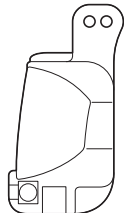

— フロントハブキャリア / Front Hub Carrier —

$\begin{matrix} -1^\circ & 0^\circ & +1^\circ \end{matrix}$

●ダンパー取り付け位置 / Shock Mount Position

上部 / Shock Stay



下部 / Sus Arm

FRONT	REAR
In/Out	In/Out

●デフセッティング / Diff Gear Set-Up

	FRONT	CENTER	REAR
オイル Oil	<u>Normal</u> LSD 7000	<u>Normal</u> LSD 4000	<u>Normal</u> LSD 4000

●トー角 / Toe Angle

FRONT	REAR
-1°	2° <u>2.5°</u> 3°

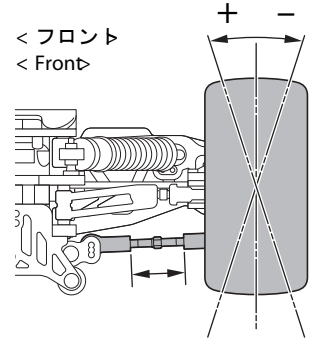

●ホイールベース / Wheelbase

Wheelbase		
リヤハブカラー Collar of Rear Hub	Front Side	5 mm
	Rear Side	0 mm

●リヤロールセンター&スキッド角 / Rear Roll Center & Skid Angle

< ロールセンターH >
< Roll Center H >



< ロールセンターL >
< Roll Center L >

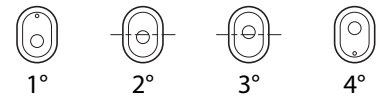

●アッパーアームポジション / Upper Arm Position

	REAR
パルク側 Shock Stay	1 · 2 · 3 · 4 5 · 6 · 7 · 8
ホイール側 Wheel side	In · <u>Out</u>

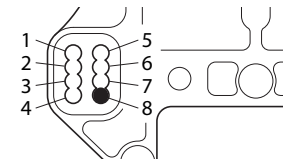

●リヤハブポジション Rear Hub Position

<u>Upper</u>
Under

●ステアリングプレート Steering Plate

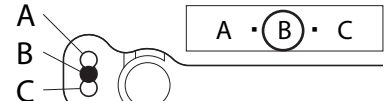

●スタビライザー / Unti Roll Bar

FRONT	REAR
φ 2.5	φ 2.8
0 mm	0 mm

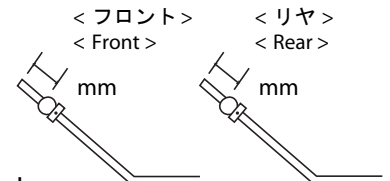

●ウイング角度 / Wing Angle

Upper · <u>Under</u>

●トレッド / Tread

●ウェイト / Weight

—

FRONT	REAR
S · <u>L</u>	S · <u>M</u> · <u>L</u>

リヤ側はLを使用

●ホイールハブ / Wheel Hub

FRONT	REAR
Normal	Normal