

Inferno MP9 Set Up Sheet

ver.1.02

ドライバー名 / Name of Driver	データ収集日 / DATE	コース / Track	エンジン / Engine	プラグ / Plug	燃料 / Fuel
Noriyuki Yagi	2009/10/12	相模湖 プロジェファオレスト	OS 21VZ-B V-Spec	OS P4	Supre Kanai Fuel
スパー / Spur	クラッチベル/スプリング/シュー / Clutch Bell/Spring/Shoe		タイヤ / Tires	インナー / Inner	マフラー / Muffler
46 T	13 T	1.10 <u>1.00</u> 0.95 · 0.90 Carbon X Aluminum X 3 (Hard)	Inside Job	Proline-MOLD	Sirio 2013

●ダンパーセッティング / Shock-Set-Up

	FRONT	REAR
ダンパータイプ Shock Type	S	M
ダンパーピストン Shock Piston	φ1.2×6 <u>φ1.2×8</u> Taper φ1.3×5 φ1.3×6 φ1.3×8 φ1.4×5 φ1.4×8	φ1.2×6 φ1.2×8 φ1.3×5 φ1.3×6 <u>φ1.3×8</u> Taper φ1.4×5 φ1.4×8
オイル Oil	# 350	# 300
スプリング Spring	Green	White L-Size
スペーサー Spacer	8 mm	2 mm
プレッシャースポンジ Pressure Sponge	In	In

●リバウンド高 / Rebound

FRONT	REAR
101mm	120mm

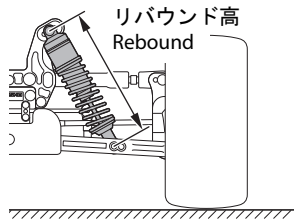

●キャンバー角 / Camber Angle

FRONT	REAR
+ 1°	+ 2°

+ Positive Camber
- Negative Camber

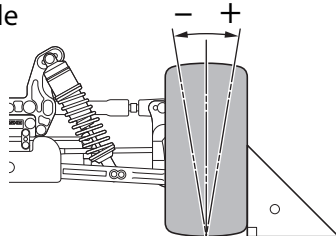

●フロントスキッド角 / Front Skid Angle

上部 Upper	フロント側 Front Side	リア側 Rear Side	アッパーアームポジション Upper Arm Position
下部 Under	フロント側 Front Side		

— フロントハブキャリア / Front Hub Carrier —

-1°	0°	+1°
-----	----	------------

●ダンパー取り付け位置 / Shock Mount Position

上部 / Shock Stay



下部 / Sus Arm	
FRONT	REAR
(In) / Out	In / (Out)

●デフセッティング / Diff Gear Set-Up

	FRONT	CENTER	REAR
オイル Oil	<u>Normal</u> · LSD	<u>Normal</u> · LSD	<u>Normal</u> · LSD
	5000	5000	3000

●トー角 / Toe Angle

FRONT	REAR
0°	2° <u>2.5°</u> 3°

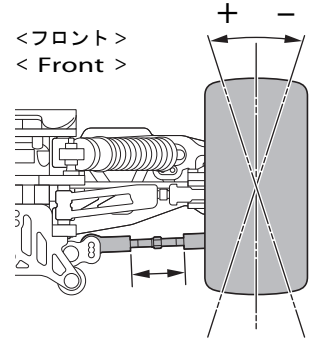

●ホイールベース / Wheelbase

Wheelbase		
リアハブカラー Collar of Rear Hub	Front Side	5 mm
	Rear Side	0 mm

●リアロールセンター&スキッド角 / Rear Roll Center & Skid Angle

< ロールセンターH >
< Roll Center H >

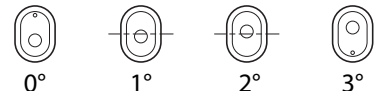

< ロールセンターL >
< Roll Center L >

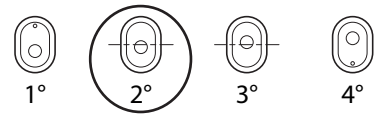

●アッパーアームポジション / Upper Arm Position

	REAR
パルク側 Shock Stay	1 · 2 · 3 · 4 5 · 6 · <u>7</u> · 8
ホイール側 Wheel side	(In) · Out

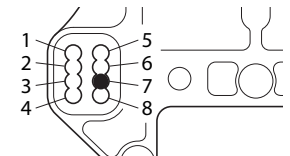

●リアハブポジション Rear Hub Position

Upper
Under

●ステアリングプレート Steering Plate

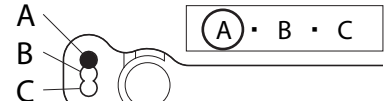

●スタビライザー / Unti Roll Bar

FRONT	REAR
φ 2.5	φ 2.5
0 mm	0 mm

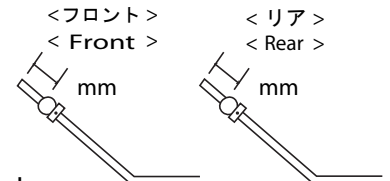

●ウイング角度 / Wing Angle

Upper · Under

●トレッド / Tread

●ウェイト / Weight



FRONT	REAR
S · (L)	(S) · (M) · L

リア側はMを使用

●ホイールハブ / Wheel Hub

FRONT	REAR
Normal	Normal