

Inferno MP9 Set Up Sheet

ver.1.02

ドライバー名 / Name of Driver	データ収集日 / DATE	コース / Track	エンジン / Engine	プラグ / Plug	燃料 / Fuel
Hideki Kobayashi	2009/10/13	相模湖 プロジェファレスト	ORION ALPHA 21 ABI	OS P4	KLOTZ
スパー / Spur	クラッチベル/スプリング/シュー / Clutch Bell/Spring/Shoe		タイヤ / Tires	インナー / Inner	マフラー / Muffler
48T	15T	1.10 <u>1.00</u> 0.95 · 0.90 Carbon X Aluminum X 3	Inside Job	Proline-MOLD	ORION 2013

●ダンパーセッティング / Shock-Set-Up

	FRONT	REAR
ダンパータイプ Shock Type	S	M
ダンパーピストン Shock Piston	φ1.2×6 φ1.2×8 φ1.3×5 φ1.3×6 φ1.3×8 <u>φ1.4×5</u> φ1.4×8	φ1.2×6 φ1.2×8 φ1.3×5 φ1.3×6 φ1.3×8 <u>φ1.4×5</u> φ1.4×8
オイル Oil	# 800	# 500
スプリング Spring	Purple	Purple L-Size
スペーサー Spacer	4 mm	0 mm
プレッシャースポンジ Pressure Sponge	—	—

●リバウンド高 / Rebound

FRONT	REAR
99.5 mm	121.5 mm

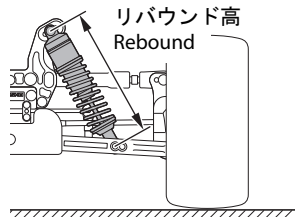

●キャンバー角 / Camber Angle

FRONT	REAR
$\begin{matrix} + \\ - \end{matrix} 1^\circ$	$\begin{matrix} + \\ - \end{matrix} 2^\circ$

+ Positive Camber
- Negative Camber

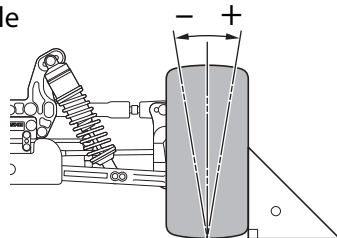

●フロントスキッド角 / Front Skid Angle

上部 Upper	フロント側 Front Side	リア側 Rear Side	アッパーアームポジション Upper Arm Position
下部 Under	フロント側 Front Side		

— フロントハブキャリア / Front Hub Carrier —

-1°	0°	$+1^\circ$
------------	-----------	------------

●ダンパー取り付け位置 / Shock Mount Position

上部 / Shock Stay



下部 / Sus Arm	
FRONT	REAR
In / Out	In / Out

●デフセッティング / Diff Gear Set-Up

	FRONT	CENTER	REAR
オイル Oil	<u>Normal</u> · LSD 5000	<u>Normal</u> · LSD 5000	<u>Normal</u> · LSD 3000

●トー角 / Toe Angle

FRONT	REAR
-1°	2° 2.5° <u>3°</u>

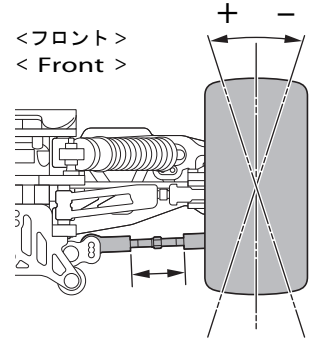

●ホイールベース / Wheelbase

Wheelbase		
リアハブカラー Collar of Rear Hub	Front Side	2 mm
	Rear Side	3 mm

●リアロールセンター&スキッド角 / Rear Roll Center & Skid Angle

< ロールセンターH >
< Roll Center H >



< ロールセンターL >
< Roll Center L >

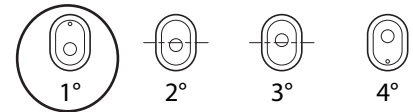

●アッパーアームポジション / Upper Arm Position

	REAR
パルク側 Shock Stay	1 · 2 · 3 · 4 5 · 6 · 7 · 8
ホイール側 Wheel side	In · Out

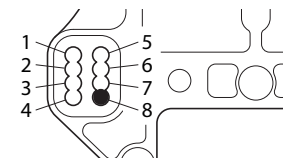

●リアハブポジション Rear Hub Position

<u>Upper</u>
Under

●ステアリングプレート Steering Plate

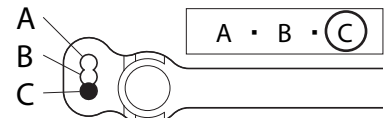

●スタビライザー / Unti Roll Bar

FRONT	REAR
φ 2.3	φ 2.3
0 mm	0 mm

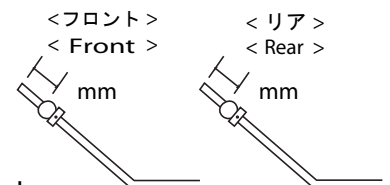

●ウイング角度 / Wing Angle

Upper	<u>Under</u>
-------	--------------

●トレッド / Tread

●ウェイト / Weight

—

FRONT	REAR
S · L	S · M · L

●ホイールハブ / Wheel Hub

FRONT	REAR
Normal	Narrow