

Inferno MP9 Set Up Sheet

ver.1.02

ドライバー名 / Name of Driver	データ収集日 / DATE	コース / Track	エンジン / Engine	プラグ / Plug	燃料 / Fuel
Atsushi Kawamoto	2009/04/19	相模湖 プロジェクターフォレスト	ORION ALPHA 21 ABI	ORION No.5	KLOTZ
スパー / Spur	クラッチベル/スプリング/シュー / Clutch Bell/Spring/Shoe		タイヤ / Tires	インナー / Inner	マフラー / Muffler
46 T	13 T	1.10 <u>1.00</u> 0.95 · 0.90 Carbon X Aluminum X 3 (Hard)	AKA Gridiron (Soft)	AKA-MOLD	SIRIO 2013

●ダンパーセッティング / Shock-Set-Up

	FRONT	REAR
ダンパータイプ Shock Type	S Size	M Size
ダンパーピストン Shock Piston	φ 1.2 x 6 φ 1.2 x 8 φ 1.3 x 5 φ 1.3 x 6 <u>φ 1.3 x 8</u> Taper φ 1.4 x 5 φ 1.4 x 8	φ 1.2 x 6 φ 1.2 x 8 φ 1.3 x 5 φ 1.3 x 6 <u>φ 1.3 x 8</u> Taper φ 1.4 x 5 φ 1.4 x 8
オイル Oil	# 500	# 350
スプリング Spring	Purple	White
スペーサー Spacer	5 mm	4 mm
プレッシャースポンジ Pressure Sponge	—	—

●リバウンド高 / Rebound

FRONT	REAR
101 mm	116 mm

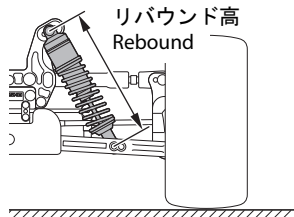

●キャンバー角 / Camber Angle

FRONT	REAR
+ 2 °	+ 2 °

+ Positive Camber
- Negative Camber

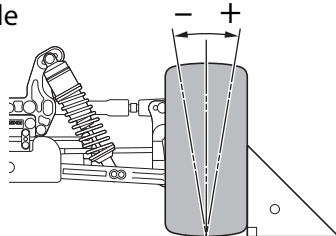

●フロントスキッド角 / Front Skid Angle

上部 Upper	フロント側 Front Side	リア側 Rear Side	アッパーアームポジション Upper Arm Position
下部 Under	フロント側 Front Side		

— フロントハブキャリア / Front Hub Carrier —

-1°	0°	+1°
------------	-----------	------------

●ダンパー取り付け位置 / Shock Mount Position

上部 / Shock Stay



下部 / Sus Arm	
FRONT	REAR
(In/Out)	(In/Out)

●デフセッティング / Diff Gear Set-Up

	FRONT	CENTER	REAR
オイル Oil	<u>Normal</u> LSD	<u>Normal</u> LSD	<u>Normal</u> LSD
	7000	5000	5000

●トー角 / Toe Angle

FRONT	REAR
-1 °	2° 2.5° 3°

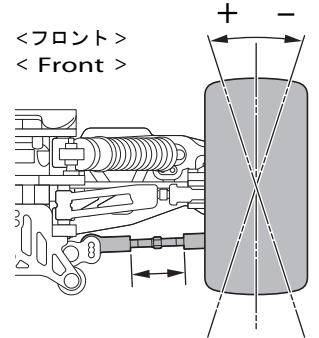

●ホイールベース / Wheelbase

Wheelbase		
リアハブカラー Collar of Rear Hub	Front Side	5 mm
	Rear Side	0 mm

●リアロールセンター&スキッド角 / Rear Roll Center & Skid Angle

< ロールセンターH >
< Roll Center H >

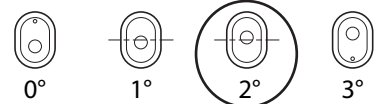

< ロールセンターL >
< Roll Center L >

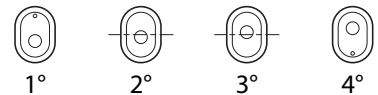

●アッパーアームポジション / Upper Arm Position

	REAR
パルク側 Shock Stay	1 · 2 · 3 · 4 5 · 6 · 7 · 8
ホイール側 Wheel side	(In · Out)

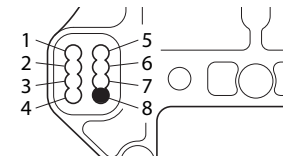

●リアハブポジション Rear Hub Position

Upper
Under

●ステアリングプレート Steering Plate

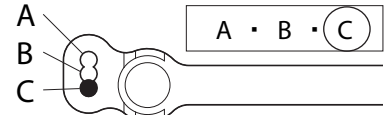

●スタビライザー / Unti Roll Bar

FRONT	REAR
φ 2.5	φ 2.5
0 mm	0 mm

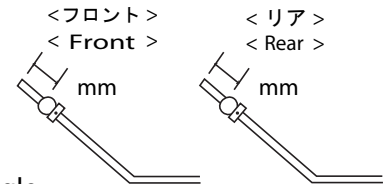

●ウイング角度 / Wing Angle

Upper	Under
-------	--------------

●トレッド / Tread

●ウェイト / Weight

—

FRONT	REAR
(S · L)	(S · M · L)

リア側はMを使用

●ホイールハブ / Wheel Hub

FRONT	REAR
Narrow	Narrow