

# Inferno MP9 Set Up Sheet

ver.1.01

ドライバー名 / Name of Driver	データ収集日 / DATE	コース / Track	エンジン / Engine	プラグ / Plug	燃料 / Fuel
Yuichi Kanai	2008/10/25	バギートラクト	SIRIO	SIRIO	Supre Kanai Fuel
スパー / Spur	クラッチベル/スプリング/シュー / Clutch Bell/Spring/Shoe		タイヤ / Tires	インナー / Inner	マフラー / Muffler
<b>46 T</b>	<b>13 T</b>	1.10 <sup>x1</sup> 1.00 <sup>x2</sup> 0.95 · 0.90 Carbon X Aluminum X 3	PROLINE Inside Job M3 Slick	MOLD	SIRIO 2013

## ●ダンパーセッティング / Shock-Set-Up

	FRONT	REAR
ダンパータイプ Shock Type		
ダンパーピストン Shock Piston	φ1.2x6 φ1.2x8 φ1.3x5 φ1.3x6 φ1.3x8 φ1.4x5	φ1.2x6 φ1.2x8 φ1.3x5 φ1.3x6 φ1.3x8 φ1.4x5
オイル Oil	# 450	# 500
スプリング Spring	Light Green	Middum Purple
スペーサー Spacer	2 mm	12 mm
プレッシャースポンジ Pressure Sponge	—	—

## ●リバウンド高 / Rebound

FRONT	REAR
99 mm	124 mm

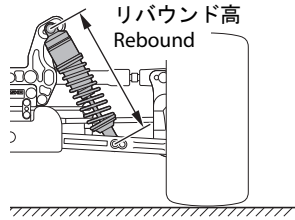

## ●キャンバー角 / Camber Angle

FRONT	REAR
+ 1 °	+ 2 °

+ Positive Camber  
- Negative Camber

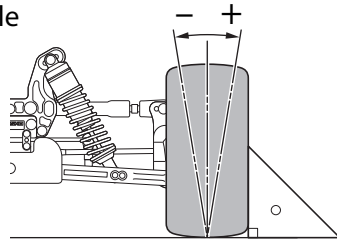

## ●フロントスキッド角 / Front Skid Angle

上部 Upper	フロント側 Front Side	リア側 Rear Side
	① ② ③ ④	⑤ ⑥ ⑦ ⑧
下部 Under	フロント側 Front Side	
	① ② ③ ④ ⑤ ⑥ ⑦ ⑧	9° 11°

— フロントハブキャリア / Front Hub Carrier —

-1°	0°	+1°
-----	----	-----

アッパーアームポジション  
Upper Arm Position

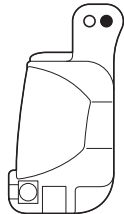

## ●ダンパー取り付け位置 / Shock Mount Position

上部 / Shock Stay



下部 / Sus Arm	
FRONT	REAR
In/Out	In/Out

## ●デフセッティング / Diff Gear Set-Up

	FRONT	CENTER	REAR
オイル Oil	Normal LSD 5000	Normal LSD 4000	Normal LSD 2000

## ●トー角 / Toe Angle

FRONT	REAR
-1 °	2° 2.5° 3°

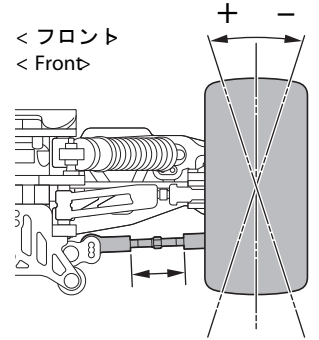

## ●ホイールベース / Wheelbase

Wheelbase		
リヤハブカラー Collar of Rear Hub	Front Side	2 mm
	Rear Side	3 mm

## ●リヤロールセンター&スキッド角 / Rear Roll Center & Skid Angle

< ロールセンターH >  
< Roll Center H >

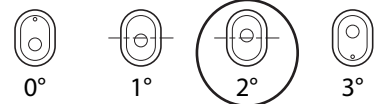

< ロールセンターL >  
< Roll Center L >

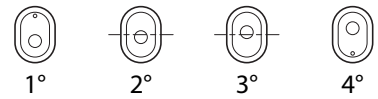

## ●アッパーアームポジション / Upper Arm Position

	REAR
パルク側 Shock Stay	1 · 2 · 3 · 4 5 · 6 · 7 · 8
ホイール側 Wheel side	In · Out

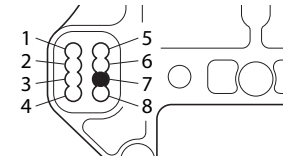

## ●リヤハブポジション Rear Hub Position

Upper
Under

## ●ステアリングプレート Steering Plate

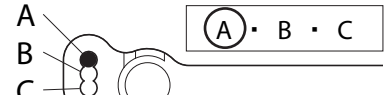

## ●スタビライザー / Unti Roll Bar

FRONT	REAR
φ 2.5	φ 2.8
0 mm	0 mm

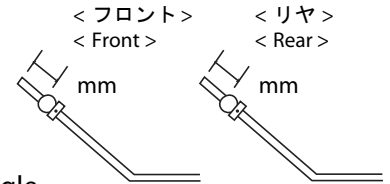

## ●ウイング角度 / Wing Angle

Upper	Under
-------	-------

## ●トレッド / Tread

## ●ウェイト / Weight

—
---

FRONT	REAR
S · L	S · M · L

## ●ホイールハブ / Wheel Hub

FRONT	REAR
Normal	Narrow