

Inferno MP9 Set Up Sheet

ver.1.00

ドライバー名 / Name of Driver	データ収集日 / DATE	コース / Track	エンジン / Engine	プラグ / Plug	燃料 / Fuel
Noriyuki Yagi	2008/09/23	バギー-トラクト	OS 21VZ-B V-Spec	OS P4	Supre Kanai Fuel
スパー / Spur	クラッチベル/スプリング/シュー / Clutch Bell/Spring/Shoe		タイヤ / Tires	インナー / Inner	マフラー / Muffler
46 T	13 T	1.10 ・ (1.00) 0.95 ・ 0.90 Carbon X Aluminum X 3	PROLINE Inside Job M3	MOLD	Sirio 2013

●ダンパーセッティング / Shock-Set-Up

	FRONT	REAR
ダンパータイプ Shock Type		
ダンパーピストン Shock Piston	φ1.2x6 φ1.2x8 φ1.3x5 φ1.3x6 φ1.3x8 φ1.4x5	φ1.2x6 φ1.2x8 φ1.3x5 φ1.3x6 φ1.3x8 φ1.4x5
オイル Oil	# 400	# 400
スプリング Spring	White	White
スペーサー Spacer	7 mm	10 mm
プレッシャースポンジ Pressure Sponge	あり	あり

●リバウンド高 / Rebound

FRONT	REAR
100 mm	126 mm

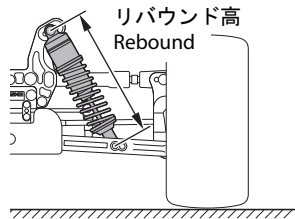

●キャンバー角 / Camber Angle

FRONT	REAR
+ 2 °	+ 3 °

+ Positive Camber
- Negative Camber

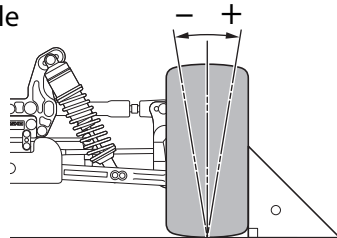

●フロントスキッド角 / Front Skid Angle

上部 Upper	フロント側 Front Side		アッパーアームポジション Upper Arm Position
	リヤ側 Rear Side		
下部 Under	フロント側 Front Side		
		9° 11°	

— フロントハブキャリア / Front Hub Carrier —

-1° 0° +1°

●ダンパー取り付け位置 / Shock Mount Position

上部 / Shock Stay



下部 / Sus Arm	
FRONT	REAR
In / Out	In / Out

●デフセッティング / Diff Gear Set-Up

	FRONT	CENTER	REAR
オイル Oil	(Normal) LSD 3000	(Normal) LSD 4000	(Normal) LSD 1000

●トー角 / Toe Angle

FRONT	REAR
-1 °	2° 2.5° (3°)

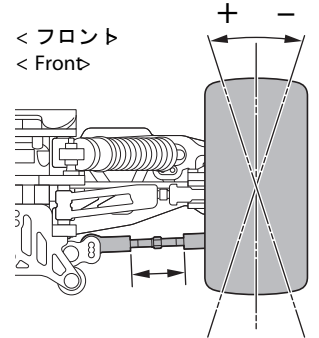

●ホイールベース / Wheelbase

Wheelbase		
リヤハブカラー Collar of Rear Hub	Front Side	3 mm
	Rear Side	2 mm

●リヤロールセンター&スキッド角 / Rear Roll Center & Skid Angle

< ロールセンターH >
< Roll Center H >

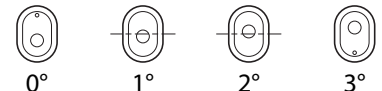

< ロールセンターL >
< Roll Center L >

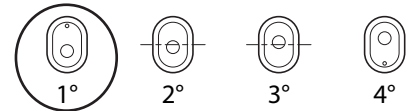

●アッパーアームポジション / Upper Arm Position

	REAR
パルク側 Shock Stay	1・2・(3)・4 5・6・7・8
ホイール側 Wheel side	In・Out

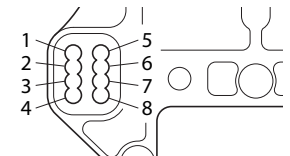

●リヤハブポジション Rear Hub Position

Upper
Under

●ステアリングプレート Steering Plate

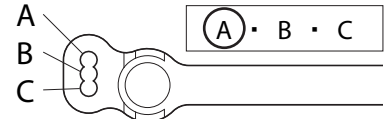

●スタビライザー / Unti Roll Bar

FRONT	REAR
φ 2.5	φ 2.8
0 mm	0 mm

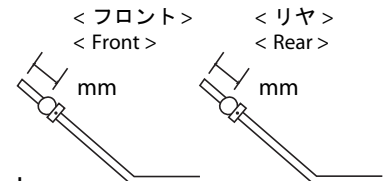

●ウイング角度 / Wing Angle

Upper	Under
-------	-------

●トレッド / Tread

●ウェイト / Weight

—

FRONT	REAR
S・L	S・M・L