

# Inferno MP9 Set Up Sheet

ver.1.00

ドライバー名 / Name of Driver	データ収集日 / DATE	コース / Track	エンジン / Engine	プラグ / Plug	燃料 / Fuel
Atsushi Kawamoto			SIRIO Evo. 4 STI	SIRIO No. 6	KLOTZ
スパー / Spur	クラッチベル/スプリング/シュー / Clutch Bell/Spring/Shoe		タイヤ / Tires	インナー / Inner	マフラー / Muffler
<b>46 T</b>	<b>13 T</b>	1.10 ・ (1.00) 0.95 ・ 0.90 Carbon X Aluminum X 3	PROLINE Hole Shot M2	MOLD	SIRIO 2013

## ●ダンパーセッティング / Shock-Set-Up

	FRONT	REAR
ダンパータイプ Shock Type		
ダンパーピストン Shock Piston	φ1.2x6 φ1.2x8 φ1.3x5 φ1.3x6 φ1.3x8 φ1.4x5	φ1.2x6 φ1.2x8 φ1.3x5 φ1.3x6 φ1.3x8 φ1.4x5
オイル Oil	# 600	# 600
スプリング Spring	Light Green	Light Green
スペーサー Spacer	5 mm	6 mm
プレッシャースポンジ Pressure Sponge	—	—

## ●リバウンド高 / Rebound

FRONT	REAR
101 mm	125 mm

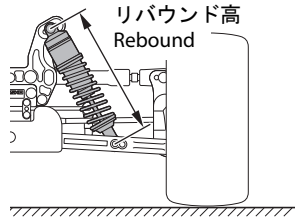

## ●キャンバー角 / Camber Angle

FRONT	REAR
+ 2 °	+ 3 °

+ Positive Camber  
- Negative Camber

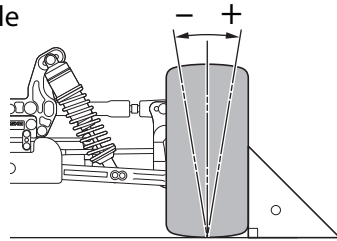

## ●フロントスキッド角 / Front Skid Angle

上部 Upper	フロント側 Front Side		アッパーアームポジション Upper Arm Position
	リヤ側 Rear Side		
下部 Under	フロント側 Front Side		

— フロントハブキャリア / Front Hub Carrier —

-1°	0°	+1°
-----	----	-----

## ●ダンパー取り付け位置 / Shock Mount Position

上部 / Shock Stay



下部 / Sus Arm	
FRONT	REAR
In / Out	In / Out

## ●デフセッティング / Diff Gear Set-Up

	FRONT	CENTER	REAR
オイル Oil	(Normal) LSD 4000	(Normal) LSD 4000	(Normal) LSD 800

## ●トー角 / Toe Angle

FRONT	REAR
0 °	2° 2.5° 3°

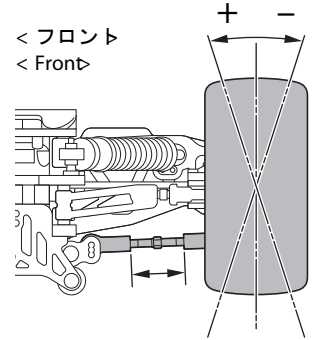

## ●ホイールベース / Wheelbase

Wheelbase		
リヤハブカラー Collar of Rear Hub	Front Side	3 mm
	Rear Side	2 mm

## ●リヤロールセンター&スキッド角 / Rear Roll Center & Skid Angle

< ロールセンターH >  
< Roll Center H >

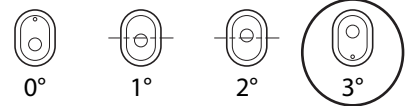
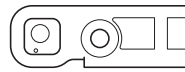

< ロールセンターL >  
< Roll Center L >

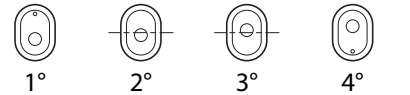

## ●アッパーアームポジション / Upper Arm Position

	REAR
パルク側 Shock Stay	1・2・(3)・4 5・6・7・8
ホイール側 Wheel side	In・Out

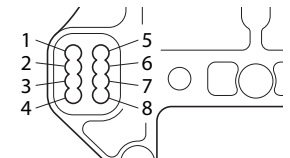

## ●リヤハブポジション Rear Hub Position

Upper
Under

## ●ステアリングプレート Steering Plate

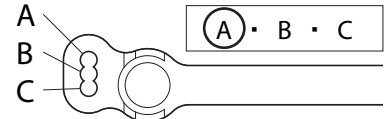

## ●スタビライザー / Unti Roll Bar

FRONT	REAR
φ 2.5	φ 2.5
0 mm	0 mm

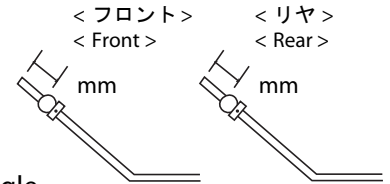

## ●ウイング角度 / Wing Angle

Upper	Under
-------	-------

## ●トレッド / Tread

## ●ウェイト / Weight

—
---

FRONT	REAR
S・L	S・M・L