

※ご使用前にこの説明書を良くお読みになり十分に理解してください。
Before beginning assembly, please read these instructions thoroughly!



MM2 ロールダンパー/オイルダンパーセット MM2 Roll Damper/Oil Shock Set

取扱説明書
INSTRUCTION SHEET
No.R246-1362

説明書に使われているマーク
Symbols used throughout the instruction manual, comprise:



別購入品。
Must be purchase



向きに注意。
Note the direction.

1

2 x 13mm サラビス
F/H Screw (Hex)



2mm ナイロンナット
Nylon Nut

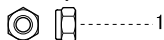

2 x 6 mm Washer
ワッシャー

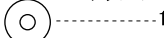

3.5 x 4mm カラー
Collar

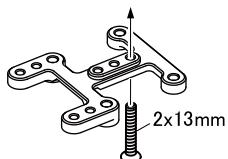
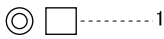

a モーターケースセットMM2の場合 (MZ217)
for Motor Case Set MM2 (MZ217)

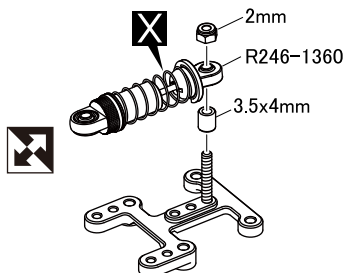

b MM2アルミモーターマウント (R246-1361) の場合
for MM2 Aluminum Motor Mount (R246-1361)

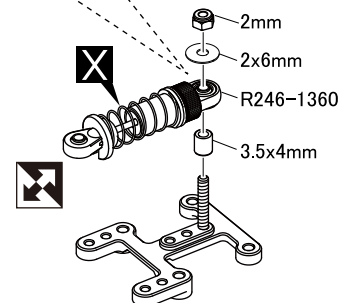
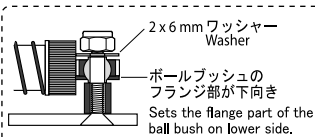

2a MM2モーターケースセット (MZ217の場合)
for MM2 Motor Case Set (MZ217)

2 x 6mm タッピングビス
TP Screw

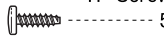

2 x 6mm ワッシャー
Washer

